

Användarmanual

SecuritasHome

SecuritasPro

Innehåll

Introduktion	6
Installation	7
Montering av komponenter	11
Manöverpanel	11
Manöverpanel med display	12
Magnetkontakt	14
Magnetkontakt - Infälld.....	16
Magnetkontakt - Garageport	18
Rörelsedetektor	20
Rörelsedetektor med kamera.....	22
Rökdetektor.....	25
Värmedetektor	27
Garage- & Förrådsdetektor.....	29
Garage- & Förrådsdetektor med kamera	31
Rök- & Rörelsedetektor.....	33
Kolmonoxid & Rökdetektor.....	35
Akustisk Glaskrossdetektor.....	37
Vattendetektor.....	39
Kontaktlarmsknapp	40
Vibrationsdetektor	42
Inomhussiren 230V	44
Utomhussiren med blix.....	45
Repeater för vägguttag.....	47
Fjärrströmbrytare	49
Temperatursensor	50
Garageportskontroll med sensor	52
IP-kamera WiFi.....	54
IP-kamera PoE	55
IP-kamera Ringklocka	56
IP-kamera Ringklocka med batteri.....	60
PoE Injektor	62
ID Lock 150	63

Batteribyte.....	64
Magnetkontakt - 1 st 3V CR123A Litium.....	64
Rörelsedetektor - 1 st 3V CR123A Litium.....	64
Manöverpanel - 1 st 3V CR123A Litium.....	64
Manöverpanel med display - 3 st 3V CR123A Litium.....	65
Rörelsedetektor med kamera - 3 st 3V CR123A Litium.....	65
Rökdetektor- 3 st AA Alkaliska	65
Värmedetektor - 3 st AA Alkaliska.....	65
Förrådsdetektor - 2 st 3,6V AA Litium.....	65
Rök- & Rörelsedetektor - 3 st 3V CR123A Litium	66
Akustisk Glaskrossdetektor - 1 st 3V CR123A Litium	66
Utomhussiren med blix - 2 st 1,5V D Alkaliska	66
Vattendetektor - 1 st 3V CR123A Litium	67
Kontaktlarmsknapp - 1 st 3V CR123A Litium.....	67
Temperatursensor - 1 st 3V CR123A Litium.....	67
ID Lock 150 - 8 st 1,5V AA Alkaliska.....	67
Inomhussiren 230 V.....	67
Repeater för vägguttag.....	67
Kolmonoxid & Rökdetektor.....	67
Magnetkontakt - Infälld.....	68
Magnetkontakt för garageport.....	68
Vibrationsdetektor	68
Garage- & Förrådsdetektor med kamera	68
Översikt av "Mina Sidor".....	69
Menyval - Hem	69
Menyval - Video	72
Menyval - Automatisering	72
Menyval - Meddelanden	72
Menyval - Aktivitet	73
Menyval - Användare	73
Menyval - Inställningar	73
Lägga till ytterligare komponenter	75
Larmande komponenter.....	75

Z-Wave komponenter	75
IP-kamera.....	75
Lägga till användare och hantera inloggningar	76
Användare	76
Hantera inloggningar.....	77
Lägga till kontaktpersoner och ändra återkallningskod.....	78
Platsens telefonnummer	78
Behörighetskod/Återkallningskod	78
Kontaktpersoner	78
Till- och frånkoppling av larmet.....	79
Via manöverpanelen	79
Via fjärrkontrollen	79
Via appen "Securitas Connect"	79
Via Mina Sidor	80
Via Schemaläggning	80
Kontaktlarm.....	81
Kontaktlarm via Manöverpanelen.....	81
Kontaktlarm via Fjärrkontrollen.....	81
Kontaktlarm via Kontaktlarmsknapp.....	81
Att återställa ett utlöst larm.....	81
Aktivitetslogg.....	82
Aktivitetslogg - Rapporter	82
Regler & Automatisering	83
Regler & Videoanalys	84
Videoanalys - Markzon	84
Videoanalys - Snubbeltråd	84
Skapa en regel med videoanalys	84
Privata zoner för dina IP-kameror	86
Access till bilder och video vid larm.....	87
Scheman.....	88
Scener.....	89
Geo-tjänster.....	91
Indikeringar på centralapparaten	92

Felsökning.....	93
Magnetkontakt.....	93
Rörelsedetektor & Rörelsedetektor med kamera.....	93
Misslyckat detektortest.....	93
Batterifel.....	93
Kontaktuppgifter till Securitas.....	95

Introduktion

Tack för att du har valt att skaffa ett smart inbrottslarmsystem från Securitas Sverige AB. Ett larm som skyddar dig mot brand och inbrott, men som även kan hjälpa dig att förenkla ditt vardagsliv med hjälp av smarta funktioner.

Systemet är ett professionellt och övervakat inbrottslarm från Sveriges största säkerhetsföretag. Med vår pålitliga och beprövade plattform, med över 7 miljoner kunder och 100 miljoner uppkopplade enheter världen över, kan du känna dig trygg oavsett om du befinner dig i hemmet, på jobbet eller på resande fot.

I den här guiden kan du läsa om de vanligaste funktionerna, samt få extra information som kan hjälpa dig under din installation eller under till exempel dina batteribyten.

Har du frågor utöver vad som besvaras här, så kan du besöka vår webbshop och få svar på fler frågor. Dem här manualen täcker in både larm i bostäder (SecuritasHome) och larm på företag (SecuritasPro). Beroende på vilken typ av kund du är så finns det olika kontaktvägar;

Privatkund		
<u>Webbshop</u>	<u>Telefon</u>	<u>Supportmail</u>
www.SecuritasHome.se	0771 - 10 10 90	larmsupport@securitas.se

Företagskund		
<u>Webbshop</u>	<u>Telefon</u>	<u>Supportmail</u>
www.SecuritasPro.se	010 - 470 69 72	larmsupport@securitas.se

Installation

Alla instruktioner för installation av dina komponenter finns i Gör-Det-Själv guiden som du kommer åt genom att klicka på länken "Kom igång" i det välkomstbrev som du ska ha fått per e-post. Där får du instruktioner steg-för-steg under hela installationen.

Skulle du inte ha fått detta brev så ber vi dig att först titta din inkorg för skräpmail. Det kan vara så att du har ett filter som sorterar bort vår e-post. Avsändaren på detta e-mail är notifications@alarm.com.

Här följer en kortare beskrivning av de olika stegen du ska utföra under installationen.

1. Klicka på länken "Kom igång" i välkomstbrevet.
2. Följ instruktionerna som visas, och skapa ditt nya lösenord och sätt upp ditt konto.
3. Packa upp din centralapparat med tillhörande stativ, nätverkskabel och strömförsörjningsenhet.

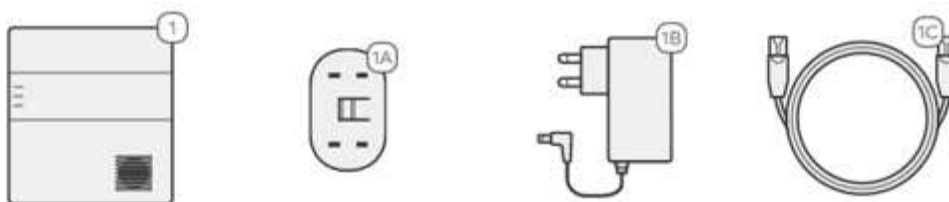

- 1 Hitta din centralapparat (märkt 1).
- 2 Hitta din centralapparthållare (märkt 1A), strömförsörjning (märkt 1B) och nätverkskabel (märkt 1C).

4. Följ instruktionerna för att installera din centralapparat. Du kan installera och använda ditt larm även om du inte har en fast uppkoppling i din fastighet. Vi rekommenderar dock att du alltid genomför installationen med tillgång till en fast uppkoppling för en så snabb och smidig installation som möjligt. Centralapparaten levereras med ett inbyggt SIM-kort som kan använda olika teleoperatörer och den väljer automatiskt den operatör som har den starkaste signalen i ditt område. Kommunikationen mellan Securitas Larmcentral och din centralapparat sker både via din fasta uppkoppling (om detta finns) och över GSM-nätet.

5. Lägg till enheter genom att klicka på den enhet som du önskar lägga till, och följ instruktionerna som ges. I det här steget så ansluter du dina enheter till systemet, men den fysiska installationen sker i ett senare steg.



6. Testa kommunikationen till enheterna genom att trycka på testknappen på enheten. När detta görs så ser du en grön markering på skärmen vid respektive enhet.
7. När samtliga enheter är anslutna till systemet så följer instruktioner hur du genomför monteringen av de olika enheterna. Klicka på den enhet som du vill installera, och följ instruktionerna på skärmen. Ta en enhet i taget och notera att i vissa steg finns det flera olika val, t.ex. så ska du välja om du vill montera din magnetkontakt på en dörr eller ett fönster. Instruktionerna som du får är beroende på ditt val i tidigare skede under guiden.
8. I sista steget av din installation testar din centralapparat ditt system och registrerar sig mot bakomliggande system, t.ex. Securitas Larmcentral. Detta steg kan ta upp till 10 minuter.
9. Efter att du monterat dina olika enheter så loggas du automatiskt in på "Mina Sidor" där det följer en kort guide över hur du lägger till kontaktpersoner, skapar regler och notifieringar med mera. "Mina Sidor" kommer du att använda ofta och du kan närsomhelst logga in igen och ändra dina uppgifter och regler. Själva Gör-Det-Själv guiden som guidat dig igenom din installation kommer du dock inte att kunna logga in i igen, efter att du slutfört din installation.
10. Inom tre timmar efter att du installerat din sista enhet så kommer larmet automatiskt att vara uppkopplat mot Securitas Larmcentral, och eventuella

inbrotts- och röklarm kommer att leda till en åtgärd från Securitas. Åtgärden följer "Åtgärdsinstruktionen" och innebär i korthet att Securitas kontakter dina kontaktpersoner, och vid uteblivet svar så skickas väktare till adressen.

Tips gällande trådlös kommunikation

När man planerar installationen bör man tänka på följande:

1. Undvik montering i anslutning till metallföremål eller radiokällor som kan störa radiosignalerna i systemet. Några exempel är ventilationstrummor, förstärkare och hemmabioanläggningar.
2. Försök att hålla avståndet mellan centralapparaten och detektorerna så kort som möjligt.
3. Undvik störkällor mellan centralapparaten och komponenter så gott det går. Ju färre väggar/golv som signalerna måste passera desto bättre.
4. Enheter som är avsedda för hemautomation (t.ex. fjärrströmbrytare) använder sig av en överföringsteknik som heter "Z-Wave". Räckvidden för dessa är ca 25 meter, men signalerna skickas vidare mellan de olika enheterna och man kan på så sätt skapa en längre räckvidd genom att ha flera olika Z-Wave komponenter.
5. Enheter som är avsedda att skicka larm till Securitas Larmcentral (t.ex. Rörelsedetektor, Rökdetektor och Magnetkontakt) använder sig av en överföringsteknik som heter "F1". Räckvidden för dessa är optimalt 1 km, men i fastigheter kan räckvidden variera. Se nästa sida för mer information om kommunikationshinder inomhus.

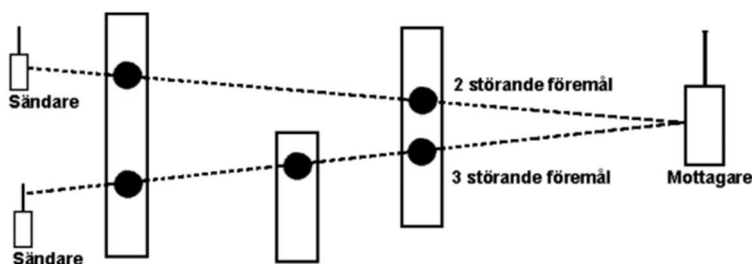

6. Byggnadsmaterial av metall, som t.ex. armeringsjärn, reducerar enheternas räckvidd.

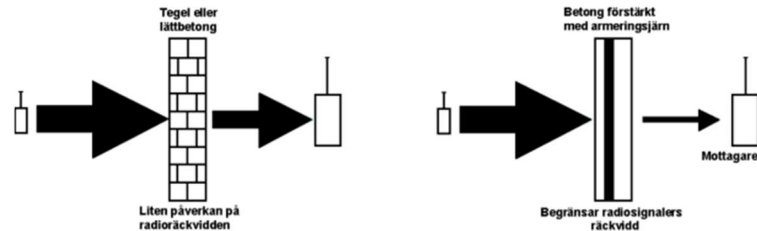

Reduktionen av räckvidden står i direkt proportion till materialets tjocklek förutsatt att detta är homogent.

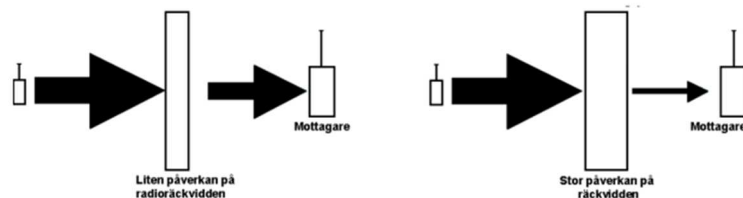

Att tänka på vid användning av kommunikation via GSM-nät

I tillägg till de ovan nämnda riktlinjerna för enheter, så måste man vid användning av kommunikation via ett mobilt GSM-nät även tänka på hur centralapparaten skall placeras med tanke på GSM-nätets täckning. Om du ska installera systemet i en tvåvåningsfastighet, placera gärna centralapparaten på översta våningen då den vanligtvis har bättre täckning där. Du kan få en indikation på täckningen på platsen genom att använda din mobiltelefon och se hur god täckningen är, men tänk på att värdet är ungefärligt och kan skilja mellan olika telefonmodeller.

Montering av komponenter

Manöverpanel



Vi rekommenderar att manöverpanelen sitter monterad nära den ingång till fastigheten som ni normalt använder. Den är endast för inomhusbruk, och bör monteras på en höjd av ca 1,5 meter över golvet. Ta dock hänsyn till om barn ska hantera knappsatsen, då den kanske ska monteras på en lägre höjd.

Inkoppling

1. Centralapparaten ska befinna sig i inlärningsläge, via appen eller via Mina Sidor.
2. Dra ut plastfliken på baksidan som skyddar batteriet.
3. Tryck 0000, därefter * och vänta på att manöverpanelen ger ifrån sig ett pip.
4. Tryck * och sen 7.
5. Tryck på knappen med ett upplåst hänglås två gånger.

Montering

1. Lossa på skruven undertill och dela framstycket från bakstycket.
2. Använd de två monteringshålén på baksidan som mall och märk ut på monteringsytan var det ska förborras.
3. Förborra och använd vid behov medföljande pluggar. Använd medföljande skruvar för att fästa manöverpanelen på väggen.
4. Sätt tillbaka framstycket och fäst skruven.

Manöverpanel med display



Vi rekommenderar att manöverpanelen sitter monterad nära den ingång till fastigheten som ni normalt använder. Den är endast för inomhusbruk, och bör monteras på en höjd av ca 1,5 meter över golvet. Ta dock hänsyn till om barn ska hantera knappsatsen, då den kanske ska monteras på en lägre höjd.

Inkoppling

1. Sätt i batterierna genom att skruva ur skruven på undersidan och ta bort bakstycket. Se till att batterierna sätts i på korrekt håll. Återmontera bakstycket och skruva i skruven.
2. Centralapparaten ska befinna sig i inlärningsläge, via appen eller via Mina Sidor.
3. Tryck en gång på knappen märkt "OK" på manöverpanelen.
4. När texten "Enter PIN Code" syns i displayen håll inne knappen "OK" i 10 sek.
5. Displayen visar "KP will reset in 2 seconds" och manöverpanelen piper en gång.
6. Displayen visar "Scanning Network" och tiden detta visas varierar från 1 sek till 20 sek.
7. När manöverpanelen är inlärd visas "Learning Success" i displayen och manöverpanelen piper 2 gånger. Om displayen släcks, flytta manöverpanelen närmre centralapparaten och börja om på steg 3.

Montering

1. Lossa på skruven undertill och dela framstycket från bakstycket.
2. På bakstycket finns tre håligheter i plasten som används för monteringen.

3. Förborra och använd vid behov medföljande pluggar. Använd medföljande skruvar för att fästa bakstycket på väggen.
4. Sätt tillbaka framstycket och fäst skruven.

Magnetkontakt



Vi rekommenderar att sändardelen (den större delen) monteras på karmen på din dörr/ditt fönster, och magnetdelen (den mindre delen) på dörren eller fönstret.

Att tänka på vid montering och inkoppling

1. Delarna får inte stöta emot varandra, då kan magnetkontakten skadas. Montera med ett mellanrum på minst 3 millimeter och högst 10 mm.
2. Säkerställ att magnetkontaktens sabotagekontakt (den lilla gummiproppen som sticker ut på undersidan) blir ordentligt intryckt mot monteringsytan.
3. Magnetkontakten ska alltid monteras på den varma sidan av dörren, alltså inomhus.
4. Magnetkontakten är endast avsedd för inomhusbruk.

Inkoppling

1. Centralapparaten ska befinna sig i inlärningsläge, via appen eller via Mina Sidor.
2. Dra ut plastfliken på baksidan som skyddar batteriet.
3. Tryck en gång på knappen på magnetkontaktens framsida.

Montering

1. Hitta en lämplig plats för magnetkontakten på din dörr eller fönster.
2. Sändardelen har två markeringar på ena långsidan (streck i plasten), som markerar vart den interna kontakten sitter. Magnetdelen måste monteras så att den i stängt läge hamnar mitt emellan de två strecken i plathöljet.
3. Montera magnetkontakten.

4. Öppna sändardelen genom att lossa skruven på kortsidan, och ta av locket.
5. Förborra i markeringarna i plasten.
6. Skruva fast sändardelen med medföljande skruvar. Vi rekommenderar att man förborrar i karmen, då materialet på dörr-/fönsterkarmar brukar vara ganska hårt.
7. Fäst magnetdelen på dörren/fönstret med medföljande skruvar. Magnetdelen måste vara monterad centrerad mellan de två markeringarna på sändardelen.

Magnetkontakt - Infälld



Vi rekommenderar att sändardelen (den större delen) monteras i karmen på din dörr/ditt fönster, och magnetdelen (den mindre delen) i dörrbladet eller fönstret.

Att tänka på vid montering och inkoppling

1. Delarna får inte stöta emot varandra, då kan magnetkontakten skadas. Montera med ett mellanrum på minst 3 millimeter och högst 10 mm.
2. Magnetkontakten ska alltid monteras på den varmaste sidan av dörren om du har ett tjockt dörrblad.
3. Magnetkontakten är endast avsedd för inomhusbruk.

Inkoppling

1. Centralapparaten ska befinna sig i inlärningsläge, via appen eller via Mina Sidor.
2. Dra ut plastfliken som skyddar batteriet.
3. Tryck en gång på knappen på sändardelens framsida. Det krävs ett gem eller ett spetsigt verktyg för att komma åt knappen, som finns innanför ett litet hål under skåran i batteriluckan.

Montering

1. Hitta en lämplig plats för magnetkontakten på din dörr eller fönster.
2. Sändardelen och magnetdelen ska monteras så att de hamnar mitt emot varandra när dörren eller fönstret är i stängt läge.
3. Borra ett grunt hål i dörrbladet för magnetdelen, och ett djupare hål i karmen för sändardelen. Använd ett 19 mm borr.

4. Montera de båda delarna med hjälp av de medföljande skruvarna.

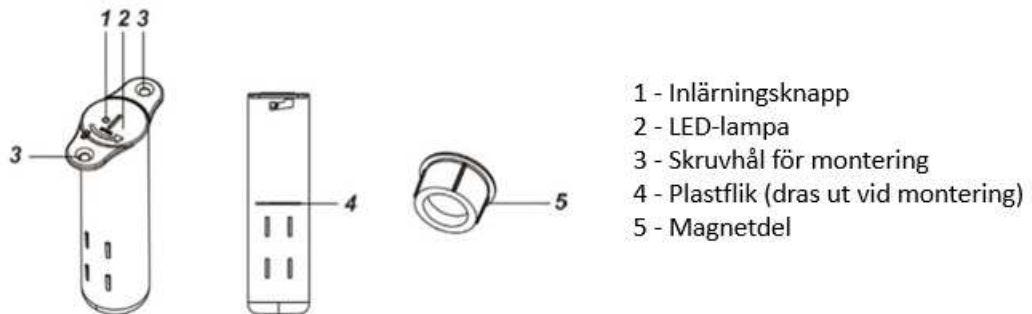

Magnetkontakt - Garageport



Denna magnetkontakt är avsedd att monteras på garageportar eller andra dörrar som kräver ett större avstånd mellan magnetdelen och sändardelen. Magnetdelen består av en kraftig magnet, som gör att avståndet mellan delarna kan vara upp till 3 cm.

Magnetkontakten klarar låga temperaturer och är vattenskyddad och klarar fuktiga (men ej blöta) miljöer.

Att tänka på vid montering och inkoppling

1. Delarna får inte stöta emot varandra, då kan magnetkontakten skadas. Montera med ett mellanrum på minst 5 millimeter och högst 30 mm.
2. Säkerställ att magnetkontaktens sabotagekontakt (den lilla gummiproppen som sticker ut på undersidan) blir ordentligt intryckt mot monteringsytan.
3. Magnetkontakten ska alltid monteras på den varma sidan av porten, alltså inomhus.
4. Magnetkontakten kan monteras i uoppvärmda utrymmen, men bör ej sitta i blöta eller väldigt kalla miljöer (under -10 grader C).

Inkoppling

1. Centralapparaten ska befinna sig i inlärningsläge, via appen eller via Mina Sidor.
2. Montera magnetkontakten enligt nedan instruktion och sätt i batterierna. När monteringen är klar kan du gå vidare med steg 3.
3. Tryck en gång på knappen på magnetkontaktens framsida, under batteriluckan.

Montering

1. Hitta en lämplig plats för magnetkontakten på din dörr eller port.
2. Sändardelen och magnetdelen måste monteras så att de i stängt läge hamnar mitt emot varandra, likt bild 1 nedan. Notera de två strecken i plasten som markerar korrekt position.
3. Öppna höljet på både magnetdelen och sändardelen med hjälp av en liten skruvmejsel. För in skruvmejseln i jacket, och vrid mejseln tills höljet lossnar. Se bild 2 nedan.
4. Öppna batteriluckan på sändardelen.
5. Montera magnetdelen på garageporten, och sändardelen på karmen. I vissa fall måste delarna byta plats på grund av portens konstruktion, vilket fungerar det med. Använd helst de medföljande skruvarna. Vi rekommenderar att man förborrar i karmen, då materialet på dörr-/fönsterkarmar brukar vara ganska hårt.
6. Montera batterierna i sändardelen, och passa på att göra sammankopplingen med din centralapparat när batteriluckan är öppen. (Se "Inkoppling" ovan)
7. Återmontera och fäst batteriluckan, och klicka fast höljena på både sändardelen och magnetdelen.



Bild 1



Bild 2

Rörelsedetektor

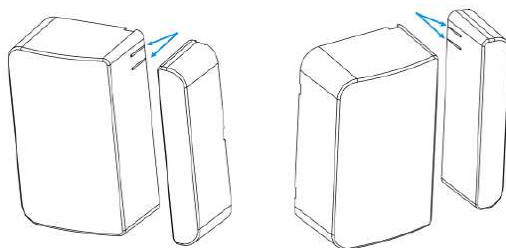

Rörelsedetektorn är designad för att detektera rörelser upp till 12 meter bort, vid montering 2 meter över golvet. Detektorn har ett detekteringsområde på 90 grader, och ju högre detektorn placeras desto längre räckvidd får den. Dock så ökar den "döda vinkeln" under detektorn ju högre upp den monteras. Montera rörelsedetektorn på 2 meters höjd över golvet för bästa funktion.

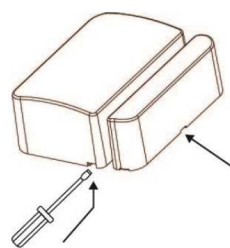
Du kan montera din rörelsedetektor på en platt yta eller i ett hörn. På bakstycket på detektorn, samt i medföljande hörnfäste (om detta ska användas), finns det ytor där plasten är tunnare för att du enklare ska kunna förborra vid monteringen.

Att tänka på vid montering och inkoppling

1. Placera detektorn där husdjur inte kan komma i detekteringsområdet genom att klättra på möbler eller andra objekt.
2. Rikta inte detektorn mot en trappa där husdjuren kan komma upp i detekteringsområdet.
3. Placera rörelsedetektorn i en position där eventuell inkräktare normalt rör sig tvärs igenom detektorn synfält.
4. Montera detektorn i ett hörn för att uppnå bredast möjliga vinkel på synfältet.

Inkoppling

1. Centralapparaten ska befinna sig i inlärningsläge, via appen eller via Mina Sidor.
2. Dra ut plastfliken på baksidan som skyddar batteriet.
3. Vänta 15 sekunder för att enheten ska starta upp.
4. Tryck en gång på knappen på rörelsedetektorns framsida.

Begränsningar

1. Installera inte detektorn där den utsätts för direkt solljus.
2. Undvik installation i områden där snabba temperaturväxlingar kan förväntas ske, t.ex. framför en luftvärmepump, fläkt eller elradiator.
3. Rikta inte detektorn direkt mot värmekällor som eldstäder eller värmepannor.
4. Undvik att ha stora hinder inom detekteringsområdet, t.ex. bokhyllor eller skåp.
5. Undvik att ha rörliga föremål inom rörelsedetektorn synfält, t.ex. draperier eller större blommor.

Montering - På vägg/Plan yta

1. Lossa på skruven i underkant på detektorn för att ta av framstycket.
2. Förborra hål i markeringarna på bakstycket. Använd hålen som mall på monteringsytan och gör en markering innan du borrar i väggen.
3. Sätt i medföljande pluggar och montera detektorns bakstycke på vald yta med hjälp av skruvarna som medföljer.
4. Fäst framstycket genom att föra in den i bakstycket och fäst skruven på undersidan.

Montering - I ett hörn

1. Förborra hål i det medföljande hörnfästet och använd hålen som mall på monteringsytan och gör en markering innan du borrar i väggen.
2. Sätt i medföljande pluggar och montera hörnfästet på vald yta med hjälp av skruvarna som medföljer. Hörnfästet ska ha de två utstickande "tapparna" vända uppåt.
3. Fäst rörelsedetektor på hörnfästet genom att haka fast den och tryck till mot "tapparna" tills det klickar till.

Detekteringsområde och husdjursanpassat område

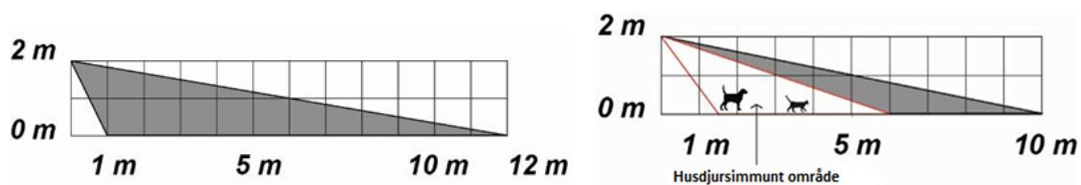

Rörelsedetektor med kamera



Rörelsedetektorn med kamera är designad för att detektera rörelser upp till 10 meter bort, vid montering 2 meter över golvet. Vid montering på denna höjd så är den även husdjursimmun de första 7 metrerna. Ju högre du monterar detektorn, desto längre blir avståndet som är husdjursimmunt.

Detektorn har ett detekteringsområde på 90 grader, och ju högre detektorn placeras desto längre räckvidd får den. Dock så ökar den "döda vinkeln" under detektorn ju högre upp den monteras. Montera rörelsedetektorn på mellan 180 och 200 centimeters höjd över golvet för bästa funktion. Kameran i detektorn tar bilder när rörelsedetektorn triggat ett larm, och dessa skickas till Securitas Larmcentral, såväl som till användarens app. Kameran har en lins som ser 102 grader brett, vilket betyder att kameran ser en större yta än vad rörelsedetektorn detekterar.

Du kan montera din rörelsedetektor på en platt yta eller i ett hörn. På bakstycket på detektorn, samt i medföljande hörnfäste (om detta ska användas), finns det ytor där plasten är tunnare för att du enklare ska kunna förborra vid monteringen.

Att tänka på vid montering och inkoppling

1. Placera detektorn där husdjur inte kan komma i detekteringsområdet genom att klättra på möbler eller andra objekt.
2. Rikta inte detektorn mot en trappa där husdjuren kan komma upp i detekteringsområdet.
3. Placera rörelsedetektorn i en position där eventuell inkräktare normalt rör sig tvärs igenom detektorn synfält.
4. Montera detektorn i ett hörn för att uppnå bredast möjliga vinkel på synfältet.

Inkoppling

1. Centralapparaten ska befinna sig i inlärningsläge, via appen eller via Mina Sidor.
2. Montera batterierna inuti rörelsedetektorn.
3. Vänta 15 sekunder för att enheten ska starta upp.
4. Håll inne knappen på rörelsedetektorns framsida tills knappen lyser med ett blått sken (ca 5 sekunder).

Begränsningar

1. Installera inte detektorn där den utsätts för direkt solljus.
2. Undvik installation i områden där snabba temperaturväxlingar kan förväntas ske, t.ex. framför en luftvärmepump, fläkt eller elradiator.
3. Rikta inte detektorn direkt mot värmekällor som eldstäder eller värmepannor.
4. Undvik att ha stora hinder inom detekteringsområdet, t.ex. bokhyllor eller skåp.
5. Undvik att ha rörliga föremål inom rörelsedetektorn synfält, t.ex. draperier eller större blommor.

Montering - På vägg/Plan yta

1. Lossa på skruven i underkant på detektorn för att ta av framstycket.
2. Förborra hål i markeringarna på bakstycket. Använd hålen som mall på monteringsytan och gör en markering innan du borrar i väggen.
3. Sätt i medföljande pluggar och montera detektorns bakstycke på vald yta med hjälp av skruvarna som medföljer.
4. Fäst framstycket genom att föra in den i bakstycket och fäst skruven på undersidan.

Montering - I ett hörn

1. Förborra hål i det medföljande hörnfästet och används hålen som mall på monteringsytan och gör en markering innan du borrar i väggen.
2. Sätt i medföljande pluggar och montera hörnfästet på vald yta med hjälp av skruvarna som medföljer. Hörnfästet ska ha de två utstickande "tapparna" vända uppåt.
3. Fäst rörelsedetektor på hörnfästet genom att haka fast den och tryck till mot "tapparna" tills det klickar till.

Detekteringsområde och husdjursanpassat område

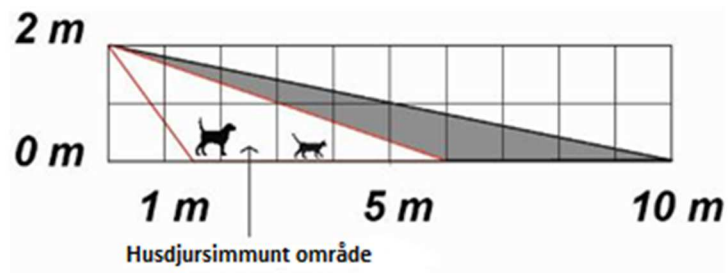

Rökdetektor



Rökdetektorn är av optisk typ som detekterar när rökpartiklar kommer in i dess kammare. Notera att rökdetektorn alltid är aktiv, oavsett om ditt larm är i tillkopplat eller frånkopplat läge.

Att tänka på vid montering och inkoppling

1. Vi rekommenderar att placera rökdetektorn i mitten av ett rum, i taket, och minst 60 centimeter från väggen.
2. Placera inte rökdetektorn i för nära spisen i köket, i garaget eller i ett badrum/dusch, då rök från matlagning eller fordon kan skapa falsklarm.
3. Montera inte detektorn nära ventilationsfläktar, fluorescerande lampor eller luftkonditionering då luftdrag kan påverka känsligheten på rökdetektorn.

Inkoppling

1. Centralapparaten ska befinna sig i inlärningsläge, via appen eller via Mina Sidor.
2. Montera batterierna på rökdetektorns baksida.
3. Vänta 15 sekunder för att enheten ska starta upp.
4. Tryck en gång på knappen på rökdetektorns framsida, och var beredd på att en hög ljudsignal ljuder.

Montering

1. Sätt i medföljande batterier i batterihållaren och var observant på polariteten som visas i hållaren. Sätt tillbaka luckan som täcker batterierna.
2. Använd fästet på baksidan av rökdetektorn som mall och markera var du ska förborra. Borra sen två hål i ytan för montering.
3. Använd medföljande skruv och montera detektorns bakstycke på ytan. Notera att fästet monteras med "krokarna" neråt mot golvet.
4. Montera rökdetektorn på fästet genom att lätt trycka den över fästet, och sen vrida detektorn moturs så att den fäster i monteringsfästet.

Värmedetektor



Värmedetektorn reagerar på plötsliga värmeökningar istället för på rökpartiklar. Gränsen är ställd så att ett larm löser ut om temperaturen stiger med mer än 8 grader C under en 60-sekundersperiod. Ett larm ställs även ut om temperaturen i rummet överstiger 57,3 grader C.

I normalfallet så rekommenderar vi alltid användandet av rökdetektorer i stället för värmedetektorer, men i vissa miljöer där rök eller dammpartiklar kan förekomma normalt så kan värmedetektorn användas istället.

Notera att värmedetektorn alltid är aktiv, oavsett om ditt larm är i tillkopplat eller frånkopplat läge.

Att tänka på vid montering och inkoppling

1. Vi rekommenderar att placera värmedetektorn i mitten av ett rum, i taket, och minst 60 centimeter från väggen.
2. Placera inte värmedetektorn i för nära vanliga värmekällor, t.ex. nära en braskamin, ovanför ett värmeelement eller i närheten av en värmepump.

Inkoppling

1. Centralapparaten ska befinna sig i inlärningsläge, via appen eller via Mina Sidor.
2. Montera batterierna på rökdetektorns baksida.
3. Vänta 15 sekunder för att enheten ska starta upp.
4. Tryck en gång på knappen på värmedetektorns framsida, och var beredd på att en hög ljudsignal ljuder.

Montering

1. Sätt i medföljande batterier i batterihållaren och var observant på polariteten som visas i hållaren. Sätt tillbaka luckan som täcker batterierna.
2. Använd fästet på baksidan av värmedetektorn som mall och markera var du ska förborra. Borra sen två hål i ytan för montering.
3. Använd medföljande skruv och montera detektorns bakstycke på ytan. Notera att fästet monteras med "krokarna" neråt mot golvet.
4. Montera rökdetektorn på fästet genom att lätt trycka den över fästet, och sen vrida detektorn moturs så att den fäster i monteringsfästet.

Garage- & Förrådsdetektor



Förrådsdetektorn är designad för att detektera rörelser upp till 12 meter bort, vid montering 2 meter över golvet. Detektorn har ett detekteringsområde på 90 grader, och ju högre detektorn placeras desto längre räckvidd får den. Dock så ökar den "döda vinkeln" under detektorn ju högre upp den monteras. Montera rörelsedetektorn på 2 meters höjd över golvet för bästa funktion.

Du kan montera din rörelsedetektor på en platt yta eller i ett hörn, men det medföljande väggfästet bör användas.

Att tänka på vid montering och inkoppling

1. Förrådsdetektorn är endast avsedd för inomhusbruk, men är tåligare mot kyla och fukt än våra vanliga detektorer. Den är därför avsedd att sitta i svalare miljöer, t.ex. i källare och förråd.
2. Detektorn är "husdjursimmun", och ska inte reagera på mindre husdjur och små förändringar i miljön.

Inkoppling

1. Centralapparaten ska befinna sig i inlärningsläge, via appen eller via Mina Sidor.
2. Montera batterierna inuti rörelsedetektorn.
3. Vänta 15 sekunder för att enheten ska starta upp.
4. Tryck en gång på knappen på rörelsedetektorns framsida.

Montering

1. Skruva ur skruven på undersidan av detektorn och montera av plasthöljet. Montera de medföljande batterierna, och återmontera plasthöljet.
2. Fäst detektordelen av väggfästet på detektorn med hjälp av de medföljande skruvarna.
3. Montera väggdelen av väggfästet på väggen/i hörnet där du vill att detektorn ska placeras, med hjälp av medföljande skruvar. Detektorn ska placeras på en höjd av 190-210 cm. (Notera att du bör ha minst 20 cm från detektorn till taket, för att kunna komma åt skruven i nästa steg.)
4. Haka fast detektorn i hörnfästet, justera vinkeln i sidled och dra därefter åt skruven som låser väggfästet i önskad vinkel.

Garage- & Förrådsdetektor med kamera



Garage- & Förrådsdetektorn med kamera är designad för att detektera rörelser upp till 10 meter bort, vid montering 2 meter över golvet. Detektorn har ett detekteringsområde på 90 grader, och ju högre detektorn placeras desto längre räckvidd får den. Dock så ökar den "döda vinkeln" under detektorn ju högre upp den monteras.

Du kan montera din rörelsedetektor på en platt yta eller i ett hörn, men det medföljande plasthöljet ska användas.

Att tänka på vid montering och inkoppling

1. Förrådsdetektorn är endast avsedd för inomhusbruk, men är tåligare mot kyla och fukt än våra vanliga detektorer. Den är därför avsedd att sitta i svalare miljöer, t.ex. i källare och förråd.
2. Detektorn är "husdjursimmun", och ska inte reagera på mindre husdjur och små förändringar i miljön.

Inkoppling

1. Centralapparaten ska befinna sig i inlärningsläge, via appen eller via Mina Sidor.
2. Montera batterierna inuti rörelsedetektorn.
3. Vänta 15 sekunder för att enheten ska starta upp.
4. Tryck en gång på knappen på rörelsedetektorns baksida, uppe i högra hörnet.

Montering

1. Haka av detektorn från det omgivande plasthöljet. Demontera batteriluckan och sätt i de medföljande batterierna. Återmontera batteriluckan.
2. Justera känsligheten enligt nedanstående instruktioner.
3. Fäst väggfästet/plasthöljet på väggen, med hjälp av de medföljande skruvarna, på en höjd av ca 2 meter.
4. Sätt in detektorn i plasthöljet och var noga med att de två plastpiggarna på detektorns baksida hamnar rätt i plasthöljet. Tryck detektorn neråt tills det klickar till och detektorn fastnar i plasthöljet.

Inställningar för känslighet

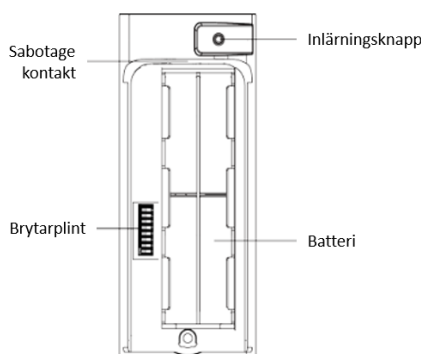

På detektorns brytarplint kan/ska du göra vissa inställningar för att känsligheten ska anpassas till dina lokaler.

Brytarplinten består av 8 brytare och beroende på dessas läge så erhåller man olika funktioner och känslighet.

Brytare	Position	Funktion
Brytare 1	ON	Testläge
	OFF	Normal drift
Brytare 2	ON	LED-indikering aktiv
	OFF	LED-indikering inaktiv
Brytare 3	ON	Detektorn har en vägg framför sig, inom 10 meter
	OFF	Detektorn har ingen vägg framför sig, inom 10 meter
Brytare 4	ON	Standardläge
	OFF	Låt vara i läge "On"

Brytare 5	Brytare 6	
ON	ON	Låg känslighet, 60 kg
ON	OFF	Hög känslighet, 35 kg

Brytare 7	ON	Två rörelser krävs för att larm ska lösa ut
	OFF	En rörelse krävs för att larm ska lösa ut
Brytare 8	ON	Husdjursimmunitet aktivt
	OFF	Husdjursimmunitet inaktivt

Rök- & Rörelsedetektor



Rök- & Rörelsedetektorn är en kombinerad detektor som kan detektera både rörelser och rökpartiklar. Detta kan vara praktiskt om man vill minimera antalet komponenter som man ska montera. Rökdetektorn i enheten är i likhet med våra andra rökdetektorer alltid aktiv, vilket betyder att den larmar vid fara även om ditt inbrottslarm är frånkopplat. Rörelsedetektorn i enheten kopplas till och från baserat på till- och frånkopplingen av ditt inbrottslarm.

Att tänka på vid montering och inkoppling

1. För att få maximal funktion från rörelsedetektorn så ska enheten monteras minst 300 cm från golvnivå.
2. Vi rekommenderar att placera detektorn i mitten av ett rum, i taket, och minst 60 centimeter från väggen.
3. Placera inte detektorn i köket, garaget eller i ett badrum/dusch, då rök från matlagning eller fordon kan skapa falsklarm.
4. Montera inte detektorn nära ventilationsfläktar, fluorescerande lampor eller luftkonditionering då luftdrag kan påverka känsligheten på rökdetektorn.

Inkoppling

1. Centralapparaten ska befinna sig i inlärningsläge, via appen eller via Mina Sidor.
2. Montera batterierna på rökdetektorns baksida.
3. Vänta 15 sekunder för att enheten ska starta upp.
4. Tryck en gång på knappen på rökdetektorns framsida, och var beredd på att en hög ljudsignal ljuder.

Montering

1. Sätt i medföljande batterier i batterihållaren och var observant på polariteten som visas i hållaren. Sätt tillbaka luckan som täcker batterierna.
2. Använd fästet på baksidan av rökdetektorn som mall och markera var du ska förborra. Borra sen två hål i ytan för montering.
3. Använd medföljande skruv och montera detektorns bakstycke på ytan. Notera att fästet monteras med "krokarna" neråt mot golvet.
4. Montera detektorn på fästet genom att lätt trycka den över fästet, och sen vrida detektorn moturs så att den fäster i monteringsfästet.

Kolmonoxid & Rökdetektor



Kolmonoxid & Rökdetektorn är en kombinerad detektor som kan detektera både rökpartiklar, snabba värmeökningar och skadliga nivåer av kolmonoxid. Detektorn är i likhet med våra andra rökdetektorer alltid aktiv, vilket betyder att den larmar vid fara även om ditt inbrottslarm är frånkopplat.

Att tänka på vid montering och inkoppling

5. Vi rekommenderar att placera detektorn i mitten av ett rum, i taket, och minst 60 centimeter från väggen.
6. Placera inte detektorn i köket, garaget eller i ett badrum/dusch, då rök från matlagning eller fordon kan skapa falsklarm.
7. Montera inte detektorn nära ventilationsfläktar, fluorescerande lampor eller luftkonditionering då luftdrag kan påverka känsligheten på rökdetektorn.

Inkoppling

5. Centralapparaten ska befinna sig i inlärningsläge, via appen eller via Mina Sidor.
6. Montera batterierna på rökdetektorns baksida.
7. Vänta 15 sekunder för att enheten ska starta upp.
8. Tryck en gång på knappen på rökdetektorns framsida, och var beredd på att en hög ljudsignal ljuder.

Montering

5. Sätt i medföljande batterier i batterihållaren och var observant på polariteten som visas i hållaren. Sätt tillbaka luckan som täcker batterierna.
6. Använd fästet på baksidan av rökdetektorn som mall och markera var du ska förborra. Borra sen två hål i ytan för montering.
7. Använd medföljande skruv och montera detektorns bakstycke på ytan. Notera att fästet monteras med "krokarna" neråt mot golvet.
8. Montera detektorn på fästet genom att lätt trycka den över fästet, och sen vrida detektorn moturs så att den fäster i monteringsfästet.

Akustisk Glaskrossdetektor



En akustisk glaskrossdetektor upptäcker ljudfrekvenser av krossat glas. Detektorn sätts med fördel i taket i ett rum och reagerar på rutor som krossas upp till 8 meter från där den monterats. Den kan exempelvis användas i källare som ofta kan vara en väg in för en inkräktare.

Att tänka på vid montering och inkoppling

1. Detektorn monteras i taket ovanför glaspartiet som man vill övervaka, eller på en motstående vägg.
2. Vid takmontering så bör detektorn sitta ca 1-2 meter in i rummet
3. Räckvidden/Känsligheten på detektorn kan justeras i 4 olika lägen. Om detektorn skulle reagera på oönskade händelser, kontakta supporten för att få veta hur känsligheten kan minskas.

Inkoppling

1. Centralapparaten ska befinna sig i inlärningsläge, via appen eller via Mina Sidor.
2. Montera batterierna inuti glaskrossdetektorn.
3. Vänta 15 sekunder för att enheten ska starta upp.
4. Tryck en gång på knappen på glaskrossdetektorns insida.

Montering

1. Skruva ur skruven på undersidan av detektorn och montera av plasthöljet.
2. Montera det medföljande batteriet.

3. Använd baksidan av detektorn som mall och markera var du ska förborra i väggen eller taket. Borra sen två hål i ytan för montering.
4. Använd medföljande skruv och montera detektorns bakstycke på ytan.
5. Återmontera plasthöljet och fäst skruven i detektorns underkant.

Vattendetektor



Vattendetektorn är avsedd att detektera vattenläckage under t.ex. tvätt- eller diskmaskin, frysskåp eller vattenledningar. Vid läckage så kortsluts sensorerna i detektorn, och ett larm uppstår. I normalfallet så är detektorn alltid aktiv, även om ditt inbrottslarm är frånkopplat.

Om ett larm löser ut på grund av vattenläckage så kommer vattendetektorn att ljuda med en hög ton, utöver att larmet skickas till larmcentralen. För att tysta denna ton så trycker man in knappen på baksidan av enheten, och då tystas ljudet i 10 minuter. Efter 10 minuter kommer den att ljuda igen om vattenläckaget kvarstår.

Att tänka på vid montering och inkoppling

1. Enheten är avsedd för inomhusbruk, och bör endast användas för att detektera vattenläckage från dricksvattensystem.

Inkoppling

1. Centralapparaten ska befinna sig i inlärningsläge, via appen eller via Mina Sidor.
2. Dra ut plastfliken på baksidan som skyddar batteriet.
3. Vänta 15 sekunder för att enheten ska starta upp.
4. Tryck en gång på knappen på vattendetektorns framsida.

Montering

1. Enheten placeras liggande direkt på ytan där vattenläckage kan uppstå, och det medföljande vätskebandet läggs ut över ytan för att få ett större täckningsområde.

Kontaktlarmsknapp



Kontaktlarmsknappen är avsedd för fast montering på en plats där du kan komma att behöva aktivera ett kontaktlarm. Ett kontaktlarm innebär att en tyst signal skickas till Securitas larmcentral, som kontaktar dina kontaktpersoner för att meddela att ett kontaktlarm aktiverats. Detta kan vara bra för äldre personer som kan ha behov av att tillkalla hjälp, eller vid andra situationer som kan uppstå vid oönskade besök.

Att tänka på vid montering och inkoppling

1. Knappen är endast avsedd för fast montering. (Vill du ha en enhet du kan ta med dig runt i huset så finns kontaktlarmsmöjlighet även i vår fjärrkontroll).
2. Knappen kan monteras fullt synlig, eller på en dold plats, till exempel under en skrivbordsskiva.
3. Kontaktlarmsknappen är endast avsedd för inomhusbruk.

Inkoppling

1. Centralapparaten ska befinna sig i inlärningsläge, via appen eller via Mina Sidor.
2. Montera batteriet inuti enheten.
3. Vänta 15 sekunder för att enheten ska starta upp.
4. Tryck en gång på knappen på kontaktlarmsknappens insida.

Montering

1. Skruva ur skruven på undersidan av enheten och montera av plasthöljet.
2. Montera det medföljande batteriet.
3. Använd baksidan av enheten som mall och markera var du ska förborra i väggen. Borra sen två hål i ytan för montering.

4. Använd medföljande skruv och montera enhetens bakstycke på ytan.
5. Återmontera plasthöljet och fäst skruven i enhetens underkant.

Vibrationsdetektor



Vibrationsdetektorn är avsedd att användas på kassaskåp, värdeskåp eller vapensåp bestående av metall, men kan även användas till andra typer av vibrationsdetekteringar. Detektorn är en kombinerad vibrationsdetektor och magnetkontakt, och kan även användas så att den har båda funktionerna aktiva. För montering primärt som magnetkontakt, följ instruktionerna för hur en magnetkontakt monteras ovan i detta dokument.

Att tänka på vid montering och inkoppling

1. Beroende på typ av värdesåp som detektorn monteras på så kan tillvägagångssättet skilja sig åt. Vi rekommenderar dock att detektorn placeras inuti skåpet för att vara skyddad mot sabotage.
2. Efter montering så kan du behöva justera känsligheten en eller flera gånger innan du nått rätt nivå som detekterar vibrationer men utan att utlösa oönskade larm.
3. Säkerställ att magnetkontaktens sabotagekontakt (den lilla gummiproppen som sticker ut på undersidan) blir ordentligt intryckt mot monteringsytan.
4. Vibrationsdetektorn är endast avsedd för inomhusbruk.

Inkoppling

1. Centralapparaten ska befinna sig i inlärningsläge, via appen eller via Mina Sidor.
2. Dra ut plastfliken på baksidan som skyddar batteriet.
3. Tryck en gång på knappen på vibrationsdetektorns framsida.

Montering

1. Hitta en lämplig plats för vibrationsdetektorn i eller på ditt värdeskåp.
2. Öppna sändardelen genom att lossa skruven på kortsidan, och ta av locket.
3. Förborra i markeringarna i plasten.
4. Justera känsligheten enligt nedanstående instruktioner.
5. Skruva fast detektorn med medföljande skruvar. Vi rekommenderar att man förborrar i värdeskåpet, då materialet av naturliga skäl brukar vara ganska hårt.

Inställningar för känslighet

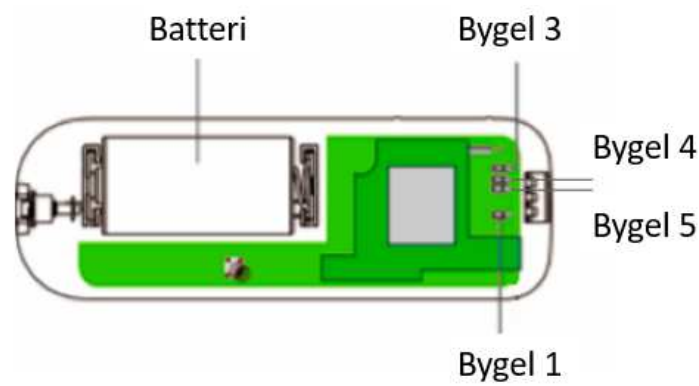

Bygel 1		
ON		Endast vibrationsdetektering
	OFF	Både vibrationsdetektering och magnetkontakt

Bygel 3		
ON		Larm utlöses vid en vibration
	OFF	Larm utlöses vid 3 vibrationer inom 20 sekunder och/eller upprepade mindre vibrationer under 2 minuter

Bygel 4	Bygel 5	Känslighet
ON	OFF	Låg känslighet
OFF	ON	Mellan känslighet
ON	ON	Hög känslighet

Inomhussiren 230V



Inomhussirenen monteras direkt i ett vägguttag, och ljuder vid olika typer av larm från ditt system. Du kan även konfigurera så att den ljuder i tonstötter under din ut- och inpassering från bostaden.

Att tänka på vid montering och inkoppling

1. Sirenen avsedd att monteras direkt i ett vägguttag, och har inbyggd batteribackup.
2. Sirenen låter med 95 dB vid 1 meters avstånd. Notera att en siren kan vara störande för grannar och husdjur.
3. Sirenen är endast avsedd för inomhusbruk.

Inkoppling

1. Centralapparaten ska befinna sig i inlärningsläge, via appen eller via Mina Sidor.
2. Anslut inomhussirenen i ett vägguttag.
3. Vänta 15 sekunder för att enheten ska starta upp.
4. Tryck en gång på knappen på inomhussirenen's framsida.

Montering

1. Anslut Inomhussirenen i ett vägguttag.

Utomhussiren med blix



Utomhussiren med blixljus är ett bra sätt att uppmärksamma omgivningen på att ett larm löst ut i ditt system. Du kan även konfigurera så att den ljuder i tonstötar under din ut- och inpassering från fastigheten.

Att tänka på vid montering och inkoppling

1. Då vissa ljudsignaler förekommer under installationen, så rekommenderar vi att du använder hörselskydd under hela installationen, samt att du kontaktar Securitas support innan montering, för att ställa sirenen i ljudlöst läge under din installation.
2. Enheten låter med 104 dB vid 1 meters avstånd. Notera att en siren kan vara störande för grannar och husdjur.
3. Enheten bör monteras relativt högt upp på fasaden för bästa effekt. Använd lämplig säkerhetsutrustning vid monteringen.
4. Enheten är avsedd för utomhusbruk.

Inkoppling

1. Centralapparaten ska befinna sig i inlärningsläge, via appen eller via Mina Sidor.
2. Montera batterierna inuti utomhussirenen.
3. Vänta 15 sekunder för att enheten ska starta upp.
4. Tryck en gång på knappen på utomhussirenen insida.

Montering

1. Kontakta Securitas support för att göra sirenen ljudlös, då sabotagelarmet kommer att ljuda under monteringen.
2. Lossa på skruven på undersidan av sirenen, och demontera plasthöljet.
3. Sätt sirenens batteriomkopplare i läget "OFF".
4. Lossa de två skruvarna till det interna batteriutrymmet, och sätt i de medföljande batterierna. Återmontera därefter locket till det interna batteriutrymmet.
5. Välj ut platsen där sirenen ska monteras, och markera på väggen var de tre monteringshålen hamnar. Förborra i markeringarna och montera därefter sirenen med hjälp av medföljande skruv och plugg.
6. Sätt sirenens batteriomkopplare i läget "ON".
7. Återmontera plasthöljet och fäst skruven på sirenens undersida.
8. Kontakta Securitas support för att återaktivera sirenen.

Repeater för vägguttag



Repeatern fungerar genom att förlänga och förstärka de trådlösa signalerna som används av dina larmande komponenter, t.ex. magnetkontakter, rörelsedetektorer och rökdetektorer. Denna repeater förstärker inte z-wave signaler från dina smarta-hemenheter.

Repeatern monteras direkt i ett vägguttag, och har ett inbyggt uppladdningsbart batteri för att säkerställa drift även vid eventuella strömbortfall. Max 60 komponenter kan anslutas till repeatern, varav max 8st kan vara rörelsedetektor med kamera.

Att tänka på vid montering och inkoppling

1. Räkna med att enheter har ca 25–50 meters normal räckvidd i en fastighet. Om avståndet mellan en detektor och din centralapparat är längre än så, rekommenderas att en repeater placeras någonstans på vägen för att förstärka signalen.
2. Repeatern är endast avsedd för inomhusbruk.

Inkoppling

1. Anslut repeatern i ett vägguttag. Repeatern piper till en gång och lampan blinkar grönt en gång.
2. Centralapparaten ska befinna sig i inlärningsläge, via appen eller via Mina Sidor.
3. När repeatern är inlärd piper den till tre gånger och lampan släcks.
4. Vänta 15 sekunder för att enheten ska starta upp

Anslutning av komponent till repeatern

För att en komponent skall kommunicera med repeatern måste den komponenten vara inlärdd i centralapparaten för att sedan läras in i repeatern.

För att lära in enhet i repeatern:

1. Håll inne knappen på repeatern i ca 3 sek då repeatern piper 1 gång släpp knappen. Lampan blinkar grönt.
2. Följ anvisningen för respektive komponent hur man lär in. OBS gäller ej Rörelsedetektor med kamera, på denna skall bara knappen tryckas in en gång.
3. När komponent lärts in i repeatern piper repeatern till en gång. Om komponenten redan är inlärdd piper repeatern till 2 gånger.
4. För att avsluta inlärningsläge, tryck på knappen en gång, repeatern piper 2 gånger.

Montering

1. Anslut repeatern i ett vägguttag.

Fjärrströmbrytare



Fjärrströmbrytaren är avsedd att monteras direkt i ett vägguttag med 230 v. Med hjälp av regler, scheman och andra inställningar så kan fjärrströmbrytaren slå till eller från spänningen till den elektroniska apparat som du har anslutit till fjärrströmbrytaren.

Fjärrströmbrytaren som köps i Securitas webbshop är en modell som kommunicerar med centralapparaten via Z-Wave. Du kan även ansluta andra Z-Wave kompatibla fjärrströmbrytare som du redan har köpt i elektronikhandeln, och det förekommer då modeller med dimmerfunktion och energimätningfunktioner.

Att tänka på vid montering och inkoppling

1. Z-Wave-enheter har en relativt kort räckvidd, ca 25 meter. Dock så skapar dessa enheter ett "mesh-nät" och vidarebefordrar signaler mellan enheterna. På så sätt skapas ett "mesh-nät" som vida kan överstiga 25 meters avstånd mellan fjärrströmbrytaren och centralapparaten.

Inkoppling

1. Centralapparaten ska befinna sig i inlärningsläge, via appen eller via Mina Sidor.
2. Anslut fjärrströmbrytaren i ett vägguttag och vänta i 15 sekunder.
3. Tryck tre gånger i snabb takt på knappen på fjärrströmbrytarens framsida.

Montering

1. Fjärrströmbrytaren monteras direkt i ett befintligt vägguttag.

Temperatursensor



Temperatursensorn håller koll på temperaturen inomhus eller utomhus, och du kan få mail eller notifieringar om temperaturen över- eller understiger vad du angett som gränsvärde. Du ser temperaturen direkt i appen och på webben, och du kan på så sätt enkelt ha koll på temperaturen i rummet den är placerad i. Enheten är batteridrivnen och levereras med en extern givare (ca 100 cm sladd). Kommunikerar med ditt system via Z-Wave.

Att tänka på vid montering och inkoppling

1. Temperatursensorn är avsedd att monteras inomhus, men den medföljande externa givaren (givaren sitter längst ut på sladden) kan placeras utomhus, t.ex. genom att hängas ut genom ett fönster eller ventilationsöppning.
2. Om den placeras inomhus så tänk på att temperaturen i rummet kan variera beroende på höjden som den placeras på. Det är oftare kallare på golvet än uppe vid taket.

Inkoppling

1. Centralapparaten ska befinna sig i inlärningsläge, via appen eller via Mina Sidor.
2. Dra ut plastfliken på baksidan som skyddar batteriet.
3. Vänta 15 sekunder för att enheten ska starta upp.
4. Tryck tre gånger i snabb takt på knappen på temperatursensorns långsida.

Montering

1. Monteringen av Temperatursensorn är enkelt. Antingen läggs den bara på en plan yta, eller så hänger man upp den på väggen med hjälp av det medföljande spiket.
2. Placera givaren, som sitter längst ut på sladden, i utrymmet som du vill övervaka temperaturen i.

Garageportskontroll med sensor



Garageportskontrollen levereras tillsammans med en sensor som monteras på själva porten, och kan på så sätt indikera om din garaport är öppen, delvis öppen eller stängd. Garageportskontrollen kopplas samman med din befintliga elektriska garageportsöppnare, och din garageportsöppnare måste ha en plint för sammankoppling med externa styrenheter vilket de flesta moderna garageportsöppnare har. Garageportskontrollen kopplas därefter samman trådlöst med din centralapparat via Z-Wave.

Att tänka på vid montering och inkoppling

1. Garageportskontrollen är avsedd att användas inomhus, i uppvärmda utrymmen. Om utrymmet är kallare än rumstemperaturen så kan batteritiden på den tillhörande sensorn påverkas negativt.
2. Sensorn monteras på själva porten, och kan användas på både taksjutportar och vipportar, men kan inte användas på rullportar.

Anslutning av sensorn till garageportskontrollen

1. Anslut garageportskontrollen till ett vägguttag, via den medföljande transformatorn.
2. Vänta 15 sekunder för att enheten ska starta upp.
3. Dra ut plastfliken på baksidan av sensorn som skyddar batteriet.
4. Med hjälp av ett gem eller annat spetsigt föremål, tryck en gång på knappen på garageportskontrollens undersida. Ett pip hörs, och den röda lysdioden på enheten börjar blinka.
5. Tryck en gång på knappen på sensorns framsida. Lysdioden på sensorn blinkar till tre gånger.

6. Om anslutningen mellan sensorn och garageportskontrollen fungerade, så kommer garageportskontrollen att pipa till två gånger.
7. Med hjälp av ett gem eller annat spetsigt föremål, tryck ännu en gång på knappen på garageportskontrollens undersida, och den röda lysdioden ska sluta lysa. Alternativt så avslutas detta läge automatiskt efter 60 sekunder om ingen sensor anslutits.

Inkoppling

1. Centralapparaten ska befinna sig i inlärningsläge, via appen eller via Mina Sidor.
2. Tryck tre gånger i snabb takt på knappen på garageportskontrollens långsida.

Montering av garageportskontrollen

1. Monteringen av garageportskontrollen är enkelt. Fäst bakstycket på lämplig plats i taket eller på väggen, och klicka fast garageportskontrollen.
2. Kontrollera att strömladdan mellan enheten och vägguttaget inte hamnar i kläm när garageporten öppnas eller stängs.

Montering av sensorn

1. Sensorn ska monteras i ena övre hörnet av din garageport. Den ska monteras "stående", d.v.s. vertikalt och med lysdioden uppåt.
2. Öppna sensorn genom att lossa skruven på kortsidan, och ta av locket.
3. Förborra i markeringarna i plasten.
4. Skruva fast sensorn med medföljande skruvar. Vi rekommenderar att man förborrar i porten, då ytmaterialet i garageportar brukar vara ganska hårt.
5. När sensorn monterats, återmontera höljet och spänn skruven på sensorns kortsida.

Anslutning av garageportskontrollen till din garageportsöppnare

1. Säkerställ att både garageportskontrollen och garageportsöppnaren är strömlösa. Bryt strömmen, eller dra ur kontakterna.
2. Anslut två kablar från garageportskontrollen till plinten på din garageportsöppnare. Polariteten/ordningen spelar ingen roll när de ansluts till garageportskontrollen.
3. Märkningen på plinten på din garageportsöppnare kan variera beroende på modell, men oftast har de namnet "PWC", "WC", "PB", "PUSHBUTTON", "RED" eller "WHITE".
4. Efter att kablarna anslutits till respektive enhet, återställ strömförsörjningen till både din garageportsöppnare och din garageportskontroll.

IP-kamera WiFi



IP-kamera med WiFi anslutning finns för både inomhus- och utomhusbruk, men installationen är likvärdig oavsett modell. När du ska installera kameran så görs detta genom att följa stegen i Gör-Det-Själv guiden, eller genom att välja ”Lägg till utrustning” i appen eller via Mina Sidor. Notera att en IP kamera inte skickar några larmsignaler till Securitas Larmcentral vid detekterade rörelser. Vid larm kan Securitas endast se inspelad film från larmtillfället och har bara tillgång till detta material under 30 minuter från larmtillfället. För att ge Securitas access till inspelade klipp vid larm krävs att du manuellt kryssar i detta i dina inställningar för videoenheten.

Montera IP-Kamera WiFi

1. Kameran monteras stående på sitt eget stativ, eller skruvas upp på en vägg.
2. Placera/montera kameran på önskad plats och anslut kamerans transformator till en 230 V strömkälla. Om kamerans placering är utomhus så säkerställ att vägguttaget som du kopplar in kameran i sitter på en vädersäker plats.
3. Följ instruktionerna på webben eller i appen för att ansluta kameran till ditt system.
4. Efter att du anslutit din kamera och kan se bilder i systemet är det lämpligt att du aktiverar kamerans inbyggda videoanalys eller rörelsedetektering för att få notiser och/eller e-post om inspelade händelser. Hur du gör detta kan du läsa mer om nedan i stycket ”Regler & Videoanalys”.

IP-kamera PoE



IP-kamera med PoE anslutning ansluts till ditt nätverk med en nätverkssladd, och kräver en PoE-strömkälla för att fungera. Strömkällan kan vara en PoE-switch eller en PoE-injektor av valfri modell.

När du ska installera kameran så görs detta genom att följa stegen i Gör-Det-Själv guiden, eller genom att välja "Lägg till utrustning" i appen eller via Mina Sidor. Notera att en IP kamera inte skickar några larmsignaler till Securitas Larmcentral vid detekterade rörelser. Vid larm kan Securitas endast se inspelad film från larmtillfället och har bara tillgång till detta material under 30 minuter från larmtillfället. För att ge Securitas access till inspelade klipp vid larm krävs att du manuellt kryssar i detta i dina inställningar för videoenheten.

Montera IP-Kamera PoE

1. Kameran monteras lämpligtvis genom att skruvas upp på en vägg.
2. Montera kameran på önskad plats och anslut nätverkskabeln med PoE källan. Underlaget/väggen bär vara stabil för att minimera risken för skakiga bilder vid blåst.
3. Följ instruktionerna på webben eller i appen för att ansluta kameran.
4. Efter att du anslutit din kamera och kan se bilder i systemet är det lämpligt att du aktiverar kamerans inbyggda videoanalys eller rörelsedetektering för att få notiser och/eller e-post om inspelade händelser. Hur du gör detta kan du läsa mer om nedan i stycket "Regler & Videoanalys".

IP-kamera Ringklocka



IP-kamera Ringklocka kan installeras så att den ersätter din befintliga trådbundna analoga ringklocka, eller installeras som en helt ny ringklocka. Oavsett så måste du se till att den strömförsörjs via kablage ut till placeringen. Datakommunikationen från ringklockan, alltså ljud och bild, sker via ditt WiFi-nät, så du måste även säkerställa att ditt WiFi når ut till placeringen av ringklockan.

När du ska ansluta ringklockan så gör du det genom att välja "Lägg till utrustning" i appen eller via Mina Sidor. Notera att ringklockan inte skickar några larmsignaler till Securitas Larmcentral vid detekterade rörelser eller samtal. Vid larm kan Securitas endast se inspelad film från larmtillfället och har bara tillgång till detta material under 30 minuter från larmtillfället. För att ge Securitas access till inspelade klipp vid larm krävs att du manuellt kryssar i detta i dina inställningar för videoenheten.

Att tänka på vid montering

1. Ringklockan kan placeras utomhus, men bör ändå placeras så att den inte är alltför utsatt vid regn och snö.
2. Ringklockans inbyggda kamera har en vidvinkellins, vilket gör att den ser väldigt brett. Detta gör att kameran kan se personen som står framför dörren, även om kameran sitter placerad bredvid dörren.
3. Denna enhet är aningen mer komplex att installera än våra andra enheter, och vi ber dig att noggrant läsa igenom den bifogade dokumentationen, samt texten nedan angående "Alternativa installationssätt".

Montera IP-Kamera Ringklocka

1. Bryt strömmen till din befintliga analoga ringklocka samt demontera din befintliga tryckknapp, om du har en befintlig anläggning.
2. IP-kamera Ringklocka monteras på ett fast underlag genom att skruva fast den medföljande bottenplattan på väggen, med hjälp av de medföljande skruvarna. Notera att skruven på bottenplattans kortsida ska placeras nedåt. Var noga med att kablarna som ska strömförsörja ringklockan löper fritt i den avsedda öppningen i bottenplattan.
3. Anslut de befintliga strömförsörjningskablarna till bottenplattans skruvar.
4. Haka fast din nya ringklocka på bottenplattan, och fäst den genom att dra åt skruven på bottenplattans undersida.
5. Slå på strömmen (via transformatorn) som strömförsörjer ringklockan. Tryckknappen på ringklockan kommer att blinka/lysa och med hjälp av färgskiftningarna så kan du tolka vilket läge ringklockan befinner sig i.

Grönt - Fast sken



Vitt - Fast sken



Gult - Fast sken



Rött & Blått - Blinkande



Blått & Grönt - Blinkande



Blått & Gult - Blinkande



Redo och fungerar

Samtal pågår

Uppstartsläge

Batteriet laddas

Ansluten till WiFi, väntar på servern

Firmwareuppdatering pågår

6. Öppna appen Securitas Connect och välj "Lägg till utrustning" i menyn. Följ därefter anvisningarna.

Alternativa installationssätt

Din ringklocka kan strömförsörjas på flera olika sätt, och här visas de tre vanligaste alternativen;

Via USB

På baksidan av ringklockan så finns en USB-micro port. Denna är endast tänkt att användas om du vill testa ringklockan innan du installerar den permanent.

Med ”ding-dong”

Om du har en befintlig mekanisk ”ding-dong”, eller vill installera en samtidigt som du installerar din nya ringklocka, så kopplar du enligt nedan. Notera att om du monterar en ny, fast ansluten transformator, så måste en sådan installeras av en behörig elektriker (beroende på modell).

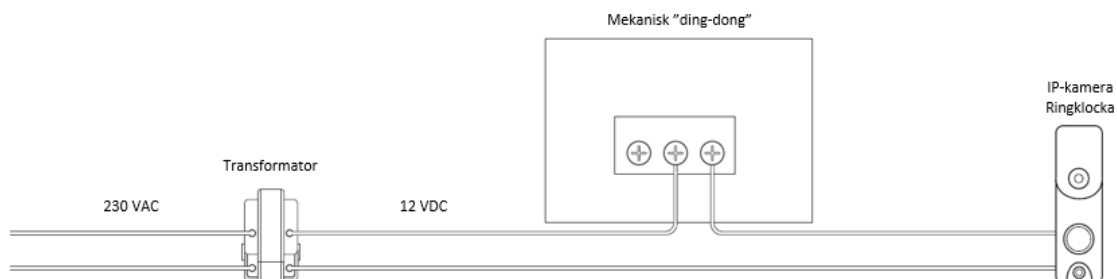

Utan ”ding-dong”

Om du vill installera din ringklocka utan en mekanisk ”ding-dong”, så kopplar du enligt nedan. Notera att om du monterar en ny, fast ansluten transformator, så måste en sådan installeras av en behörig elektriker (beroende på modell). Resistorn används bara om transformatorn levererar ut mer än 1A.

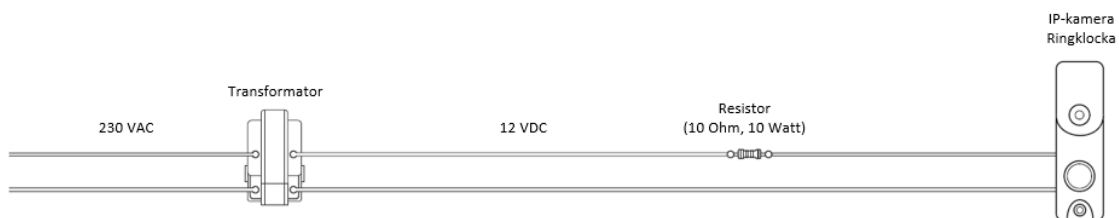

Specifikation för strömförsörjning av IP-kamera Ringklocka

IP-kamera Ringklocka har följande specifikationer för strömförsörjning:

- 8-36VAC (16-24VAC är rekommenderat), 10VA eller 12VDC, 0.5 till 1.0A ansluten till en mekanisk "ding-dong"
- Om ringklockan monteras utan en mekanisk "ding-dong", och din transformator levererar ut mer än 1A, så ska en resistor på 10 Ohm/10 Watt anslutas mellan transformatorn och ringklockan. Om detta inte görs så kan ringklockan skadas och din garanti bryts.

IP-kamera Ringklocka med batteri



IP-kamera Ringklocka med batteri är helt trådlös och drivs av ett uppladdningsbart, inbyggt, batteri. Den levereras med en ljudenhet som gör att du får en ”ding-dong” signal inomhus så du vet att någon väntar vid din dörr.

Både ringklockan och ljudenheten ansluter trådlöst till ditt WiFi, och ljudenheten agerar även som en förstärkare för ditt WiFi-nät så att signalen ut till ringklockan blir starkare.

När du ska ansluta ringklockan så gör du det genom att välja ”Lägg till utrustning” i appen eller via Mina Sidor. Notera att ringklockan inte skickar några larmsignaler till Securitas Larmcentral vid detekterade rörelser eller samtal. Vid larm kan Securitas endast se inspelad film från larmtillfället och har bara tillgång till detta material under 30 minuter från larmtillfället. För att ge Securitas access till inspelade klipp vid larm krävs att du manuellt kryssar i detta i dina inställningar för videoenheten.

Att tänka på vid montering

1. Ringklockan kan placeras utomhus, men bör ändå placeras så att den inte är alltför utsatt vid regn och snö.
2. Ringklockans inbyggda kamera har en vidvinkellins, vilket gör att den ser väldigt brett. Detta gör att kameran kan se personen som står framför dörren, även om kameran sitter placerad bredvid dörren.

Montera IP-Kamera Ringklocka

1. Packa upp din nya Ringklocka med batteri, och ta ur batteriet genom att dra det neråt från själva enheten.
2. Ladda batteriet med den medföljande USB-laddkabeln. Om batteriet har en blå skyddsfilm över kontakterna så ta bort denna. Låt batteriet laddas i minst 3 timmar innan du fortsätter med din installation.
3. Packa upp den medföljande ljudenheten (Smart chime) och montera strömsladden. Anslut den till ett vägguttag där du vill ha ljudenheten placerad.
4. Öppna appen Securitas Connect och välj "Lägg till enhet" i menyn. Välj "Kamera för dörrklocka" och sen klicka på bilden av ljudenheten. Följ instruktionerna i appen för att ansluta ljudenheten till ditt WiFi-nät.
5. När ljudenheten är installerad kan du påbörja monteringen av din Ringklocka med batteri.
6. Välj ut platsen där du vill ha ringklockan monterad, lämpligtvis utanför din entrédörr och på samma sida som dörrhandtaget sitter. Lämplig monteringshöjd är ca 120 cm över marknivå.
7. Montera den medföljande hållaren med hjälp av de medföljande skrivarna. Beroende på väggmaterial så kan du behöva förborra, och om väggmaterialet är sten eller betong så bör du använda de medföljande plastpluggarna.
8. När batteriet är färdigladdat så återmontera det i din ringklocka. Fäst därefter ringklockan i hållaren genom att trycka den på plats, dra den lätt neråt och lås till sist med knappen på undersidan av hållaren.
9. Tryck på den stora knappen på ringklockan och håll den intryckt i 30 sekunder, tills knappen blinkar blått. Släpp sen knappen.
10. På ljudenheten, håll inne WPS knappen på sidan av enheten till den högra WPS-dioden börjar blinka.
11. Efter några sekunder kommer lamporna på ljudenheten att blinka till, samt så kommer ringklockan att blinka till med rött sken.

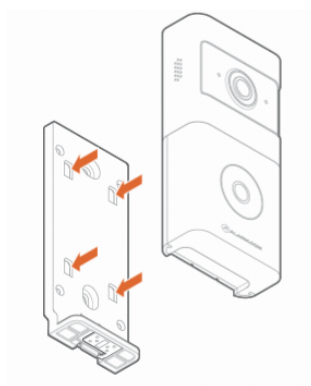

Tryck på plats

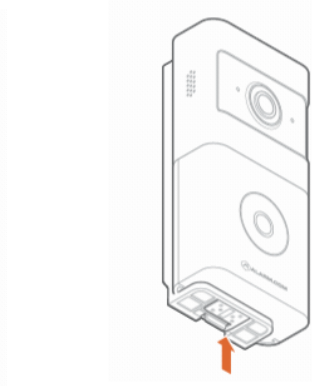

Lås med knappen



WPS-knapp på ljudenheten

PoE Injektor



PoE (Power Over Ethernet) är en teknik för att strömförsörja hårdvara utan att behöva använda flera olika kablar. Denna PoE injektor är avsedd att användas tillsammans med "IP-kamera PoE", men kan givetvis även användas för att strömförsörja annan hårdvara som kräver PoE. Enligt samma princip så kan du givetvis även använda en annan PoE Injektor för att strömförsörja en IP-kamera som du vill koppla till ditt system.

Att tänka på vid montering

1. PoE Injektorn är endast avsedd för inomhusbruk.

Montering

1. Anslut PoE injektorns 230 V anslutning till ett vanligt vägguttag.
2. Koppla in den medföljande nätverkskabeln mellan en ledig port på din router, och uttaget i PoE Injektorn märkt "Data In".
3. Koppla in nätverkskabeln (medföljer ej) som ska anslutas till kameran i PoE Injektorn, i uttaget märkt "PoE Out". Maximal längd på denna kabel är 100 meter.
4. Anslut nätverkskabeln till din IP Kamera.

ID Lock 150



ID Lock 150 är ett elektroniskt lås som kan anslutas till ditt system från Securitas. Med låset kan du låsa och låsa upp dörren via Securitas Connect appen eller via en inloggad dator, och även se vem som låst upp dörren och när det skedde. Du kan även skapa scener som automatiskt låser dörren när du tillkopplar larmet, eller låser upp dörren när larmet frångöps. Ditt ID Lock 150 lås kan integreras i larmsystemet oavsett var du köpt låset, men du måste ha z-wave modulen inkopplad i låset.

Låset kommunicerar med larmets centralenhet via z-wave, så det måste finnas kommunikationsmöjlighet för z-wave mellan båda enheterna.

Att tänka på vid montering och inkoppling

1. Låset monteras på din dörr och ersätter både inre och yttre handtag, samt själva låskistan.
2. Montering kräver att du har nödvändig kunskap, och vi rekommenderar att du följer de medföljande instruktionerna som gäller för just din typ av dörr.
3. Du hittar mer information i förpackningen med låset, alternativt genom att besöka ID Locks hemsida för support - idlock.se/kundcenter

Inkoppling

1. Efter att låset monterats korrekt, logga in på Mina Sidor via en dator eller via din app Securitas Connect. Välj att lägga till en enhet, och välj "Lås". Följ därefter instruktionerna som ges för att ansluta enheten till ditt konto.

Batteribyte

Så småningom kommer du behöva batterier i dina enheter, och hur ofta detta behövs är beroende av hur ofta enheten detekterar rörelse. T.ex. så kommer du troligen att behöva byta batteri i entrédörrens magnetkontakt oftare än källardörrens magnetkontakt, helt enkelt för att entrédörren används oftare. När batteriet börjar bli lågt i någon komponent kommer du att få ett meddelande om detta i din app, samt på Mina Sidor.

Nedan beskrivs hur du byter batteri på respektive komponent. Du finner också information om vilka batterier som behövs, dessa kan du beställa i våra webbshoppar SecuritasHome.se och SecuritasPro.se .

Magnetkontakt - 1 st 3V CR123A Litium

1. Lossa på skruven på kortsidan av magnetkontakten.
2. Ta av fronten på magnetkontakten och plocka ur batteriet.
3. När batteriet är ur, tryck på testknappen, den avlånga transparanta knappen på framsidan, cirka 10–15 gånger.
4. Låt magnetkontakten ligga utan batterier i 5–10 minuter.
5. Sätt sedan i det nya batteriet och montera tillbaka kontakten.

Rörelsedetektor - 1 st 3V CR123A Litium

1. Lossa rörelsedetektorn från hörnfästet (om detta används).
2. Lossa på skruven på undersidan av rörelsedetektorn.
3. Ta av fronten på rörelsedetektorn och plocka ur batteriet.
4. När batteriet är ur, tryck på testknappen på framsidan 10–15 gånger.
5. Låt rörelsedetektorn ligga utan batteri i cirka 5–10 minuter.
6. Sätt sedan i det nya batteriet och montera tillbaka detektorn.

Manöverpanel - 1 st 3V CR123A Litium

1. Lossa på skruven på undersidan av manöverpanelen och ta bort framstycket.
2. Plocka ur batteriet och tryck på valfri knapp på framsidan cirka 10–15 gånger.
3. Låt manöverpanelen ligga utan batteri i cirka 5–10 minuter.
4. Sätt sedan i det nya batteriet och montera tillbaka manöverpanelen.

Manöverpanel med display - 3 st 3V CR123A Litium

1. Lossa på skruven på undersidan av manöverpanelen och ta bort framstycket.
2. Plocka ur batterierna och tryck på valfri knapp på framsidan cirka 10–15 gånger.
3. Låt manöverpanelen ligga utan batteri i cirka 5–10 minuter.
4. Sätt sedan i de nya batterierna och montera tillbaka manöverpanelen.

Rörelsedetektor med kamera - 3 st 3V CR123A Litium

1. Lossa rörelsedetektorn från hörnfästet (om detta används).
2. Lossa på skruven på baksidan av rörelsedetektorn för att öppna batteriluckan, och ta ur batteriet.
3. När batteriet är ur, tryck på testknappen på framsidan 10–15 gånger.
4. Låt rörelsedetektorn ligga utan batteri i cirka 5–10 minuter.
5. Sätt sedan i de nya batterierna, skruva fast batteriluckan, och montera tillbaka detektorn.

Rökdetektor- 3 st AA Alkaliska

1. Lossa rökdetektorn från takfästet genom att rotera detektorn moturs.
2. Ta bort på batteriluckan på undersidan av rökdetektorn, och ta ur batterierna.
3. När batterierna är ur, tryck på testknappen på framsidan 10–15 gånger.
4. Låt rökdetektorn ligga utan batteri i cirka 5–10 minuter. Passa gärna på att dammsuga rökdetektorn i detta skede, för att få bort eventuellt damm som kan ha samlats i detektorn och öka risken för falsklarm.
5. Sätt sedan i de nya batterierna, fäst batteriluckan, och montera tillbaka detektorn i sitt fäste.

Värmedetektor - 3 st AA Alkaliska

1. Lossa värmedetektorn från takfästet genom att rotera detektorn moturs.
2. Ta bort på batteriluckan på undersidan av detektorn, och ta ur batterierna.
3. När batterierna är ur, tryck på testknappen på framsidan 10–15 gånger.
4. Låt detektorn ligga utan batteri i cirka 5–10 minuter.
5. Sätt sedan i de nya batterierna, fäst batteriluckan, och montera tillbaka detektorn i sitt fäste.

Förrådsdetektor - 2 st 3,6V AA Litium

1. Lossa rörelsedetektorn från väggfästet.
2. Lossa på skruven på undersidan av förrådsdetektorn.

3. Ta av fronten på rörelsedetektorn och plocka ur batteriet.
4. När batteriet är ur, tryck på testknappen på framsidan 10–15 gånger.
5. Låt rörelsedetektorn ligga utan batteri i cirka 5–10 minuter.
6. Sätt sedan i det nya batteriet och montera tillbaka detektorn.

Rök- & Rörelsedetektor - 3 st 3V CR123A Litium

1. Lossa detektorn från takfästet genom att rotera detektorn moturs.
2. Ta bort på batteriluckan på undersidan av detektorn, och ta ur batterierna.
3. När batterierna är ur, tryck på testknappen på framsidan 10–15 gånger.
4. Låt detektorn ligga utan batteri i cirka 5–10 minuter. Passa gärna på att dammsuga rökdetektorn i detta skede, för att få bort eventuellt damm som kan ha samlats i detektorn och öka risken för falsklarm.
5. Sätt sedan i de nya batterierna, fäst batteriluckan, och montera tillbaka detektorn i sitt fäste.

Akustisk Glaskrossdetektor - 1 st 3V CR123A Litium

1. Lossa skruven i detektorns underkant, och demontera plasthöljet.
2. Ta ur det gamla batteriet, och tryck upprepade gånger på detektorns testknapp.
3. Låt detektorn ligga utan batteri i ca 5-10 minuter, innan du monterar det nya batteriet, och monterar tillbaka plasthöljet.

Utomhussiren med blyt - 2 st 1,5V D Alkaliska

1. Kontakta Securitas support för att göra sirenen ljudlös, då sabotagelarmet kommer att ljuda under demonteringen.
2. Lossa på skruven på undersidan av sirenen, och demontera plasthöljet.
3. Sätt sirenens batteriomkopplare i läget "OFF".
4. Lossa de två skruvarna till det interna batteriutrymmet, och ta ur de gamla batterierna.
5. När batterierna är ur, tryck på sirenens sabotagekontakt 10–15 gånger.
6. Sätt sedan i de nya batterierna, och återmontera locket till det interna batteriutrymmet.
7. Sätt sirenens batteriomkopplare i läget "ON".
8. Återmontera plasthöljet och fäst skruven på sirenens undersida.
9. Kontakta Securitas support för att återaktivera sirenen.

Vattendetektor - 1 st 3V CR123A Litium

1. Lossa luckan på vattendetektorns undersida.
2. Ta ur det gamla batteriet, och tryck upprepade gånger på detektorns testknapp.
3. Låt detektorn ligga utan batteri i ca 5-10 minuter, innan du monterar det nya batteriet, och monterar tillbaka plastluckan.

Kontaktlarmsknapp - 1 st 3V CR123A Litium

1. Lossa skruven i enhetens underkant, och demontera plasthöljet.
2. Ta ur det gamla batteriet, och tryck upprepade gånger på enhetens knapp.
3. Låt enheten ligga utan batteri i ca 5-10 minuter, innan du monterar det nya batteriet, och monterar tillbaka plasthöljet.

Temperatursensor - 1 st 3V CR123A Litium

1. Lossa luckan på temperatursensorns undersida.
2. Ta ur det gamla batteriet, och tryck upprepade gånger på sensorns testknapp.
3. Låt sensorn ligga utan batteri i ca 5-10 minuter, innan du monterar det nya batteriet, och monterar tillbaka plastluckan.

ID Lock 150 - 8 st 1,5V AA Alkaliska

1. Avlägsna luckan på låsets inomhusdel.
2. Ta ur de gamla batterierna.
3. Montera nya batterier i batterifacken. Samtliga batterier ska bytas ut vid samma tillfälle, och samtliga batterier ska vara av samma fabrikat och modell.
4. Återmontera luckan på låset.

Inomhussiren 230 V

Inomhussirenens inbyggda batteri kan ej bytas.

Repeater för vägguttag

Repeaterns inbyggda batteri kan ej bytas.

Kolmonoxid & Rökdetektor

Information saknas i nuläget.

Magnetkontakt - Infälld

Information saknas i nuläget.

Magnetkontakt för garageport

Information saknas i nuläget.

Vibrationsdetektor

Information saknas i nuläget.

Garage- & Förrådsdetektor med kamera

Information saknas i nuläget.

Översikt av "Mina Sidor"

Första gången du loggar in på Mina Sidor så kommer du att få en virtuell guidad rundtur. Du kan närsomhelst få denna rundtur igen, genom att klicka på frågetecknet längst upp till höger på din skärm och välja alternativet "Visa rundtur för webbplatsen".

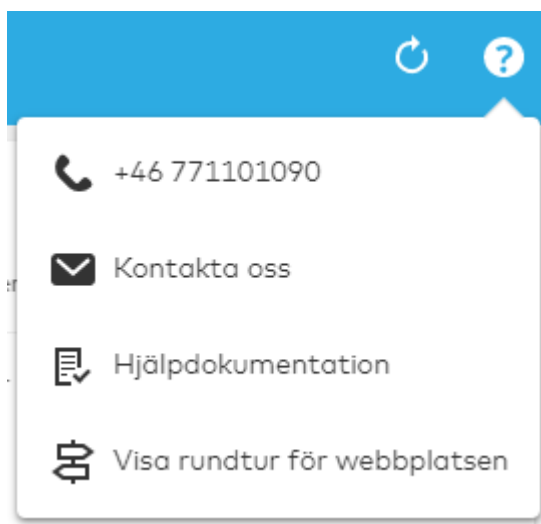

Menyval - Hem

På startsidan kan du se en överblick av hela ditt system. Om du klickar på kugghjulet bredvid "Hem" i vänsterspalten, kan du flytta runt de olika informationsboxarna på sidan så att sidan ser ut som du önskar. Notera att informationsboxarna är knutna till vilka tjänster du har valt att ha i ditt abonnemang, och därför kan nedan bilder och information innehålla val som inte är tillgängliga för dig i ditt nuvarande abonnemang. Vill du lägga till tjänster så gör du det enkelt genom att kontakta Securitas kundtjänst.

Informationsbox - Dagens aktivitet

Här visas en överblick på händelser och aktiviteter som skett under dygnet. De högre staplarna visar tider då det är mer aktivitet, och de lägre staplarna visar då det är mindre aktivitet. När ingen stapel syns över ett klockslag var det ingen aktivitet under den timmen. Exempel på aktivitet i larmet är om en detektor har känt av rörelse, larmet har blivit till- eller fränkopplat eller om ett larm har löst ut. Du kan trycka på respektive stapel för att se aktiviteten som har varit under den timmen.

Om denna vy inte visas som på bilden så kan du få fram den genom att klicka på tecknet ">" till vänster om texten "Välkommen".

Skulle du ha en (eller flera) IP-kameror installerade så kommer du även att se bilder från kamerorna i denna informationsbox.

Om det finns en orange list med information överst i informationsboxen så är det för att uppmärksamma dig på att det finns något problem med ditt larm. Exempel på problem som visas här är batterifel på någon komponent, strömbrott eller ett aktivt sabotagelarm på någon enhet.

Informationsbox - **Scener**

Här kan du aktivera den scen du önskar. Du finner också en genväg för att lägga till nya scener. Mer om Scener finner du längre ner i bruksanvisningen.

Informationsbox - **Sensorer**

Här visas de inbrottsrelaterade enheter som du har anslutit till ditt larm. Du kan se om dina magnetkontakter är öppna eller stängda, eller om det finns rörelse framför någon av dina rörelsedetektorer under den senaste timmen. Det finns också en genväg till en översikt av alla dina enheter om du klickar på tecknet ">" bredvid "Sensorer". Där kan du även byta namn på dina enheter och se status på varje enhet.

Informationsbox - **Senaste aktivitet**

Under denna rubrik kan du se de senaste händelserna i ditt system, till exempel om en magnetkontakt har blivit öppnad eller stängd, om något larm har löst ut eller om larmet kopplats till. Du kan klicka på tecknet ">" bredvid "Senaste aktivitet" för att se alla händelser i ditt system. Där listas exakta tidpunkter för händelser, och du kan även söka och filtrera för att se händelser endast för en viss enhet eller en viss typ av händelse. Du kan också välja att söka på specifika datum.

Informationsbox - **Funktionsförslag**

Här visas hur många av de grundläggande funktionerna du har lagt in i ditt system. Detta är inget som är tvingande för att systemet ska vara komplett, utan se det som tips för att få ut så mycket som möjligt ur ditt system.

Informationsbox - Larmstatus

Genom att trycka på denna ikon kan du tillkoppla eller frånkoppla larmet. Vid tillkoppling kommer du att få flera olika alternativ, t.ex. att larma på "Hemma" eller "Borta".

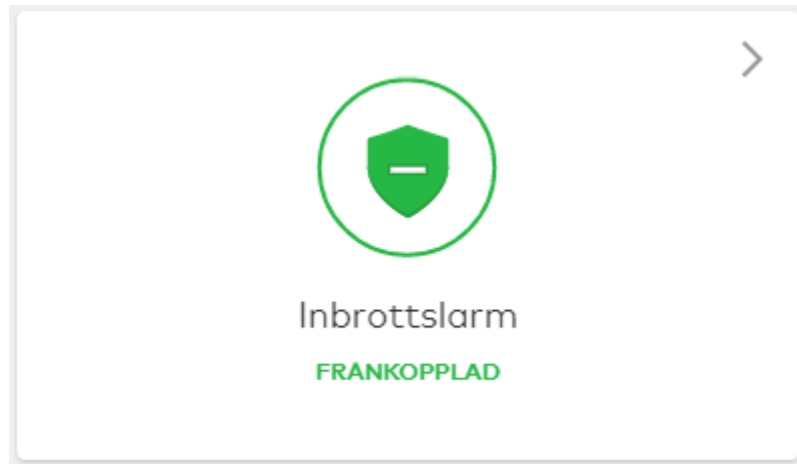

Väljer du att larma på "Hemma" så aktiveras dina magnetkontakter, och eventuella andra detektorer som du valt att ha aktiva när larmet är i "Hemma"-läge. Detta läge är tänkt att användas under natten när det kan förekomma rörelser inne i huset, men inga ytterdörrar ska öppnas.

Väljer du att larma på "Borta" så aktiveras alla dina detektorer. Detta läge är tänkt att användas när ingen är hemma i fastigheten, och alla rörelser eller öppnade dörrar/fönster kommer att utlösa ett larm.

Vill du döpa om ditt system till något mer passande än "Inbrottslarm" så kan du göra det genom att klicka på tecknet ">" längst upp till höger och därefter byta namn på systemet.

Informationsbox - Bilder

Här ser du den senaste bilden som dina Rörelsedetektorer med kamera har tagit. Du kan också "Kika in" vilket betyder att kameran tar ett foto antingen nästa gång detektorn känner av en rörelse, alternativt om du vill ta en bild direkt. Det här kan vara en bra funktion för att t.ex. kolla till ditt husdjur, eller om du bara vill ha koll på vad som händer i din fastighet just nu.

Klickar du på tecknet ">" uppe till höger i informationsboxen, så kommer du till en sida där alla dina bilder ligger sparade, och du kan härifrån även ladda ner bilderna till din dator. Här gör du även inställningar för hur länge du vill spara dina bilder innan de automatiskt raderas.

Informationsbox - Lampor

Här ser du dina Fjärrströmbrytare som används för att tända och släcka din belysning, eller vilken typ av elektronisk enhet som du valt att ha kopplat till din fjärrströmbrytare.

Klickar du på tecknet ">" uppe till höger i informationsboxen, så kommer du till en sida där alla dina fjärrströmbrytare finns samlade. Här kan du även skapa grupper av fjärrströmbrytare för att enkelt kunna slå till eller från flera fjärrströmbrytare med ett enkelt klick.

Menyval - Video

Här ser du dina inspelade klipp från din IP-kamera, och kan redigera vilka regler som ska gälla för inspelning av videoklipp vid rörelse. Överst på skärmen ser du valen "Live video / Sparade videoklipp / Inspelningsregler / Inställningar". Under respektive rubrik finns förklarade texter och val som gör det enkelt för dig att skapa dina inställningar.

Menyval - Automatisering

Här kan du skapa och redigera dina Regler, Scheman och Scener. Dessa gör att du kan konfigurera ditt system så att det fungerar precis som du vill.

Menyval - Automatisering - Lägga till regler

Under denna flik ser du en överblick av dina redan inlagda Regler. Du kan ta bort regler genom att trycka på papperskorgen längst till höger, eller redigera dem genom att trycka på pennan till höger. Mer information angående hur du skapar nya regler finner du under "Lägga till regler" längre ner i texten.

Menyval - Automatisering - Scheman

Med denna funktion kan du lägga in Scheman för ditt larm. Ett exempel på ett schema är att din lampa, som är kopplad till en fjärrströmbrytare, ska tändas en timme innan solnedgången och släckas vid soluppgången. Läs mer om detta under "Lägga till scheman" längre ner i texten.

Menyval - Meddelanden

Här ställer du in vilka aviseringar du och dina användare vill ha vid specifika händelser. Ett exempel på ett meddelande/en notifiering är att om någon dörr har lämnats öppen i 5 minuter så ska en notifiering skickas till din app. På första sidan får du en överblick på de notifieringar du redan har lagt in, och där kan du välja att avaktivera aviseringen för tillfället, ta bort den helt eller redigera den. Du kan klicka på "+Ny avisering" för att få förslag på olika notifieringar.

Menyval - Aktivitet

Här visas en logg där du kan se de senaste händelserna i ditt system, till exempel om en magnetkontakt har blivit öppnad eller stängd, om något larm har löst ut eller om larmet kopplats till. Här listas exakta tidpunkter för händelser, och du kan även söka och filtrera för att se händelser endast för en viss enhet eller en viss typ av händelse. Du kan också välja att söka på specifika datum.

Menyval - Användare

Läs mer om detta val under "Lägga till användare och hantera inloggningar" längre ner i texten.

Menyval - Inställningar

Menyval - Inställningar - Inloggningsinformation - Språkpreferens

Här kan du välja vilket språk du önskar på hemsidan och i appen. Svenska, engelska, spanska, franska, nederländska, portugisiska eller turkiska finns att välja bland.

Menyval - Inställningar - Inloggningsinformation - Lösenord

Ändra lösenord till din inloggning genom att skriva in det aktuella lösenordet, därefter det nya, och välj om du vill att andra enheter som är inloggade med det äldre lösenordet ska loggas ut eller inte.

Menyval - Inställningar - Inloggningsinformation - Säkerhetsfråga

Säkerhetsfrågan används för att bekräfta din identitet om du i framtiden begär återställning av lösenord. Du kan ändra den här genom att välja ett av alternativen för säkerhetsfråga, fylla i svaret och tryck sen på "Uppdatera". Tänk på att om du i framtiden behöver återställa lösenordet och svara på säkerhetsfrågan måste det vara exakt det du fyllde i när du angav svaret på din fråga här.

Menyval - Inställningar - Inloggningsinformation -

Tvåfaktorsautentiering

Tvåfaktorsautentiering lägger till ett ytterligare lager säkerhet för att skydda åtkomsten till ditt system, genom att skicka en engångskod till din telefon när du vill logga in på en ny enhet. När den har aktiverats är det svårare för eventuella inkräktare att komma åt ditt system, vilket gör att systemet och din egendom blir ännu säkrare.

Menyval - Inställningar - Inloggningsinformation - Inloggningsnamn

Här kan du ändra användarnamnet som du loggar in med till hemsidan och appen. Fyll i ditt nya inloggningsnamn och tryck på "Uppdatera", skriv sedan in ditt lösenord för att spara ändringar.

Menyval - **Inställningar** - Inloggningsinformation - E-postadress

Du kan ändra den e-postadress som är kopplat till ditt konto genom att fylla i den nya i rutan, trycka "Uppdatera", fylla i ditt lösenord och sedan spara ändringarna. Om du uppdaterar din e-postadress ändras inte ditt inloggningsnamn.

Menyval - **Inställningar** - Inloggningsinformation - Flersystemåtkomst

Om du har tillgång till mer än ett system (till exempel grannens hus eller din sommarstuga) kan du aktivera att din nuvarande inloggning ska ge dig tillgång till dom alla. För att lägga till ett system till din aktuella inloggning måste du ange en giltig inloggning och lösenord för systemet du vill lägga till, och klicka på "Skicka". Detta gör att du smidigt kan behålla samma inloggning för att sedan kunna byta mellan dina olika larm utan att behöva logga in och ut. Du kan lägga till ett system åt gången och upprepa processen för flera system.

Lägga till ytterligare komponenter

Larmande komponenter

Om du vill ansluta larmande komponenter, eller t.ex. sirener och manöverpaneler, så använder du appen för att ansluta dessa.

1. Starta appen Securitas Connect på din telefon.
2. Välj ”+Lägg till enhet” i menyn som du hittar längst upp till vänster i appen.
3. Välj ”Sensor” och följ instruktionerna.

Z-Wave komponenter

Om du vill ansluta Z-Wave komponenter, oavsett om du köpt de via Securitas eller i elektronikhandeln, så använder du appen för att ansluta dessa.

1. Starta appen Securitas Connect på din telefon.
2. Välj ”+Lägg till enhet” i menyn som du hittar längst upp till vänster i appen.
3. Följ instruktionerna för den enhet som du vill lägga till. Finns inte den specifika enhet som du vill lägga till, så kan du ändå välja ”Annat” och därigenom ansluta en ”Generisk Z-Wave enhet”.

IP-kamera

Om du vill ansluta en IP-kamera så kan du göra detta genom appen, eller via webbgränssnittet i datorn. Väljer du att göra det via datorn, så hittar du instruktioner genom att logga in på Mina Sidor, och därefter klicka på ”Video” i menyn till vänster.

Väljer du att göra det via appen, så gör du enligt följande:

1. Starta appen Securitas Connect på din telefon.
2. Välj ”+Lägg till enhet” i menyn som du hittar längst upp till vänster i appen.
3. Följ instruktionerna för den kamera som du vill lägga till.

Lägga till användare och hantera inloggningar

Användare

Notera att vi skiljer på "Användare" och "Inloggningar". En "Användare" är en person som har tillgång till en kod för att slå till eller från larmet via manöverpanelen, och en "Inloggning" är en person som har tillgång till Mina Sidor och kan använda appen. Många gånger är detta samma personer, t.ex. familjemedlemmar som ska kunna använda både manöverpanelen och appen, men det kan finnas tillfällen då det skiljer sig åt.

Koden du anger när du skapar en ny "Användare" är koden som används på manöverpanelen för att till- eller frånkoppla larmet, och är inte automatiskt samma kod som används för att återkalla ett falsklarm. Vill du även att din nya användare ska kunna återkalla ett falsklarm, så måste användaren få tillgång till återkallningskoden som beskrivs mer ingående i stycket "Lägga till nödkontakter och ändra återkallningskod" längre ner i texten.

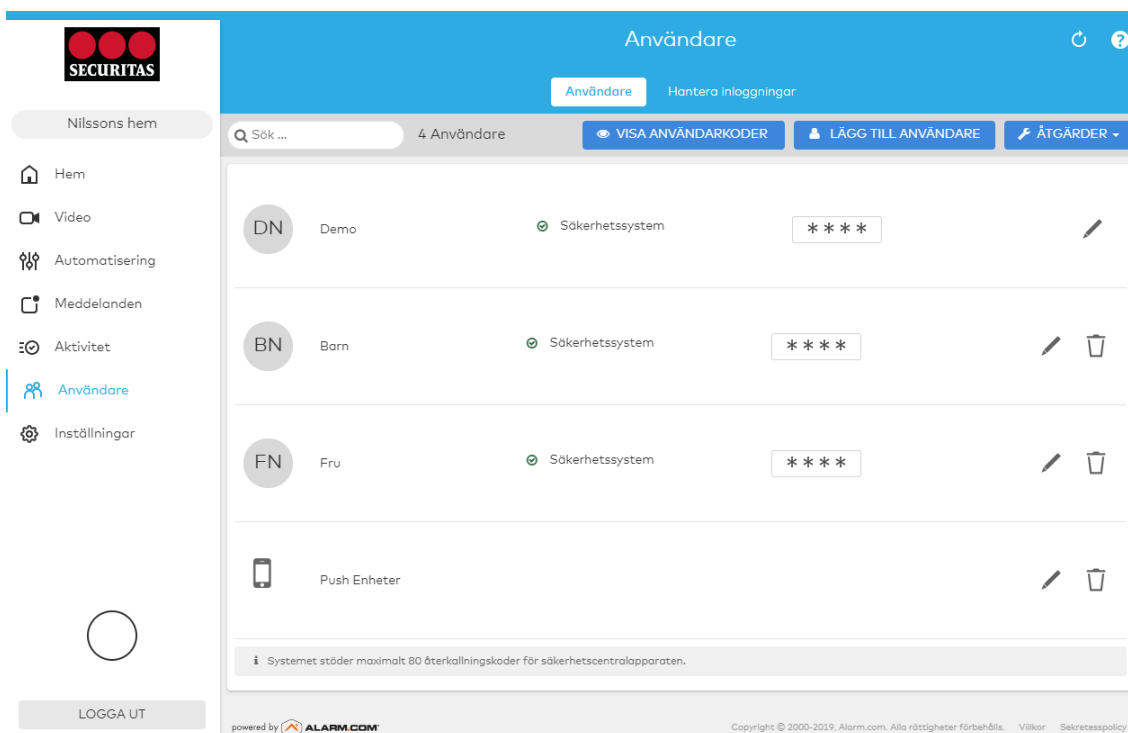

The screenshot shows the 'Användare' (Users) management page in the Securitas system. The interface is in Swedish and features a blue header with the title 'Användare' and a search bar. Below the header, there are buttons for 'VISA ANVÄNDARKODER', 'LÄGG TILL ANVÄNDARE', and 'ÅTGÄRDER'. The main content area displays a list of users with the following details:

ID	Namn	System	Kod	Åtgärder
DN	Demo	Säkerhetssystem	*****	[Redigera]
BN	Barn	Säkerhetssystem	*****	[Redigera] [Ta bort]
FN	Fru	Säkerhetssystem	*****	[Redigera] [Ta bort]
	Push Enheter			[Redigera] [Ta bort]

At the bottom of the list, there is a system message: "Systemet stöder maximalt 80 återkallningskoder för säkerhetscentralapparaten." The footer includes the text "powered by ALARM.COM" and copyright information: "Copyright © 2000-2019, Alarm.com. Alla rättigheter förbehålls. Villkor Sekretesspolicy".

För att lägga till, redigera, eller ta bort olika användare av larmet så använder du dig av menyvalet "Användare" ute i menyn till vänster. Du kan skapa vanliga användare, engångsanvändare eller tillfälliga användare. Du kan ha max 80 olika användare till ditt system, och ingen av dem får lov att ha identiska användarkoder.

För att lägga till en ny användare väljer du "Lägg till användare" och anger för- och efternamn. Du kan även lägga in en e-postadress om du vill att användaren ska kunna få notifieringar via e-post. Du väljer en fyrsiffrig användarkod till den nya användaren, och väljer vilka rättigheter användaren ska ha i systemet. Ingen av dina olika användare får lov att ha identiska koder. Under användarkoden kan du även lägga till om du vill att användaren ska ha möjlighet att alltid kunna tillkoppla eller frånkoppla larmet, eller om användaren ska ha begränsade åtkomsttider.

Vill du skapa en ny tillfällig användare så gör du det genom att välja "Åtgärder" i menyn, och klicka på "Lägg till tillfällig användare". Det här valet är tänkt att användas om du vill att en granne eller bekant ska ha tillgång till systemet under en period när du t.ex. är bortrest. Det kan även vara en hantverkare som ska kunna tillkoppla och frånkoppla larmet utan att du är hemma. För en tillfällig användare så anger du mellan vilka datum och klockslag som användaren ska ha tillgång till systemet.

Vill du skapa en ny engångsanvändare så gör du det genom att välja "Åtgärder" i menyn, och klicka på "Lägg till engångsanvändare". Det här valet är tänkt att användas om du vill att en person ska kunna slå till eller från larmet en enstaka gång, t.ex. en hantverkare som ska besöka dig när du inte är hemma. När koden använts en gång är den förbrukad och en ny tillfällig användare måste skapas.

Hantera inloggningar

En inloggning delar du ut till personer som ska ha tillgång till dina "Mina Sidor" och även appen. För att komma åt "Inloggningar" så klickar du på "Användare" ute i menyn till vänster, och väljer därefter "Hantera inloggningar".

Det första du ser är en överblick över redan tillagda användare med inloggningsnamn och deras e-postadress. Välj "Lägg till inloggning" för att lägga till en ny person som ska ha tillgång till systemet. Ange sen e-postadress, inloggningsnamn och språkpreferens för denna person, innan du klickar på "Spara". Därefter kan du välja vad du vill att den nya användaren ska ha för rättigheter i ditt system, och du kan styra rättigheterna helt individuellt på inloggningsnivå. Den tillagda personen kommer få ett välkomstmail per e-post skickat till sig inom några minuter där de får möjlighet att välja sitt lösenord.

Lägga till kontaktpersoner och ändra återkallningskod

För att redigera eller lägga till kontaktpersoner/nödkontakter, eller för att ändra andra parametrar som rör Securitas Larmcentral, så väljer du "Inställningar" i menyn ute till vänster, och därefter "Larmcentral".

Platsens telefonnummer

Under rubriken "Platsens telefonnummer" anger du telefonnumret till den plats där systemet har installerats. Har du inget fast nummer till fastigheten, så anger du ett mobilnummer till den personen som oftast är hemma. Larmcentralen ringer detta nummer om ett larm utlöses, innan kontaktpersoner enligt nedan kontaktas.

Behörighetskod/Återkallningskod

Under denna rubrik anger du den återkallningskod som du, och dina kontaktpersoner, ska kunna ange för att en väktarutryckning ska återkallas. Uppger ni fel återkallningskod till Larmcentralens operatör så kan väktaren inte återkallas. Koden ska vara i sifferformat, och 4 siffror ska anges.

Kontaktpersoner

Under rubriken "Kontaktpersoner" anger du de personerna du vill ska bli kontaktade om ett larm löser ut. Du kan lägga till max 3 kontaktpersoner, och ange 3 telefonnummer till varje kontaktperson.

Ange för- och efternamn till personerna, och om tillämpligt, en personlig återkallningskod. För att ange ett eller flera telefonnummer till personen så klickar du på det telefonnummer som redan står där (000-000-000 om inget angetts tidigare) och skriver in kontaktpersonens telefonnummer. Observera att du måste meddela dina kontaktpersoner att du använder deras personuppgifter, så att de inte blir överraskade om Securitas Larmcentral kontaktar dem i händelse av ett larm.

För att radera en kontaktperson så klickar du på ikonen med en papperskorg längst ut till höger i listan.

Till- och frånkoppling av larmet

Det finns olika sätt att till- och frånkoppla ditt larm beroende på om du har valt att installera en manöverpanel eller inte. Du kan alltså styra ditt larm via manöverpanelen, via fjärrkontrollen, via appen, eller via Mina Sidor i din webbläsare.

Via manöverpanelen

Den fyrsiffriga kod du använder på din manöverpanel för att till- och frånkoppla ditt larm är den koden som du angett när du lade till "Användare" ovan.

För att tillkoppla larmet i "Borta-läge" - Slå in din användarkod och tryck därefter på knappen med en symbol av ett "stängt hänglås".

För att tillkoppla larmet i "Hemma-läge" - Slå in din användarkod och tryck därefter på knappen med en symbol av ett "hus".

För att frånkoppla larmet - Slå in din användarkod och tryck därefter på knappen med en symbol av ett "öppet hänglås".

Via fjärrkontrollen

Fjärrkontrollen kan enkelt användas för att tillkoppla och frånkoppla larmet i "Hemma" respektive "Borta" läge. För att tillkoppla larmet trycker du på symbolen av ett "stängt hänglås", och för att frånkoppla larmet trycker du på symbolen av ett "öppet hänglås".

Via appen "Securitas Connect"

Appen för att styra ditt larm heter "Securitas Connect" och finns både för iOS och Android. Efter att du laddat ner appen så startar du den och loggar in med samma uppgifter som du använder för att logga in på Mina Sidor.

På startsidan ser du vilken status ditt larm har. Ser du en "röd sköld" så är larmet tillkopplat i "Borta-läge", en "gul sköld" visar att larmet är tillkopplat i "Hemma-läge" och en "grön sköld" visar att larmet är frånkopplat.

Om du vill ändra status på larmet, t.ex. tillkoppla larmet, så trycker du på den "gröna skölden" och följer instruktionerna som visas. Beroende på vilken typ av sensorer som du har installerat, så kan du få upp lite olika val;

Tyst aktivering - Om du väljer "Tyst aktivering" vid tillkopplingen, så kommer inget utpasseringsljud att höras. Utpasseringstiden kommer att räkna ner utan störande ljud, men vid själva tillkopplingen kommer en ljudstöt att höras.

Ingen tidsfördröjning för inpassering - Om du väljer denna funktion vid tillkoppling så kommer det inte att vara någon inpasseringstid när larmet ska frånkopplas. Vid frånkopplingen måste därför appen användas.

Tvinga förbikoppling - Om du väljer denna funktion förbikopplas eventuella öppna dörrar och fönster (magnetkontakter) och larmet tillkopplas. När de förbikopplade magnetkontakterna stängs, kommer dock förbikopplingen upphöra och magnetkontakten fungerar som vanligt.

Du behöver givetvis inte välja något alls av ovanstående val, utan du kan direkt välja att trycka på någon av nedan funktioner för att tillkoppla;

Larma på (hemma) - Endast vissa komponenter är aktiva, beroende på inställningen på respektive komponent. Fungerar som skalskydd.

Larma på (borta) - Larmet blir fullt tillkopplat med alla komponenter aktiva.

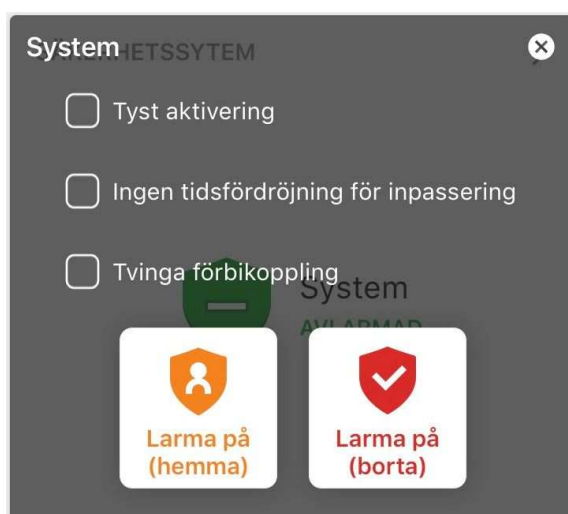

Via Mina Sidor

Om du väljer att styra ditt larm via Mina Sidor i en webbläsare, så är gränssnittet väldigt likt vad du ser i appen, och fungerar på samma sätt.

Via Schemaläggning

Om du är företagskund via SecuritasPro så har du även möjlighet att schemalägga till- och frånkopplingar. Du når funktionen genom att välja "Automatisering" i menyn till höger, och därefter "Larmningscheman". Du kan även välja "Automatisk påarmning" efter en viss tids inaktivitet i dina lokaler.

Kontaktlarm

Ett kontaktlarm är ett tyst larm som du kan utlösa via manöverpanelen, via en kontaktlarmsknapp, eller via din fjärrkontroll om du har en sådan. Larmet skickas till Securitas Larmcentral, men sirenen i systemet ljuder inte. Securitas Larmcentral kommer att ringa kontaktpersoner i turordning för att meddela att ett kontaktlarm i fastigheten löst ut!

Kontaktlarm via Manöverpanelen

För att utlösa ett kontaktlarm via manöverpanelen, så trycker du in knappen 1 och knappen 3 samtidigt i 3 sekunder.



Kontaktlarm via Fjärrkontrollen

För att utlösa ett kontaktlarm via fjärrkontrollen, så trycker du in knappen med ett plus-tecken (+) i minst 3 sekunder. Observera att fjärrkontrollen måste vara inom räckhåll för din centralapparat, och är avsedd att användas i fastighetens direkta närhet.



Kontaktlarm via Kontaktlarmsknapp

För att utlösa ett kontaktlarm via kontaktlarmsknappen, så trycker du in den röda knappen och håller den intryckt i ca 3 sekunder.



Att återställa ett utlöst larm

När ett larm löst ut, oavsett om det är ett inbrottslarm, röklarm eller ett kontaktlarm, så behöver systemet återställas för att larmet ska återgå till normalläget. För att återställa så frånkopplar du ditt system, antingen via manöverpanelen, fjärrkontrollen eller via appen.

Aktivitetslogg

Aktivitetsloggen visar dig de senaste händelserna som skett i ditt system. Du hittar loggen genom att välja "Aktivitet" i menyn till vänster på Mina Sidor.

Här ser du enkelt de senaste händelserna i ditt larm, till exempel om en dörr har öppnats eller om en lampa blivit tänd. Du kan sortera och filtrera på olika datum, tider och enheter för att se just den aktivitet som du söker efter.

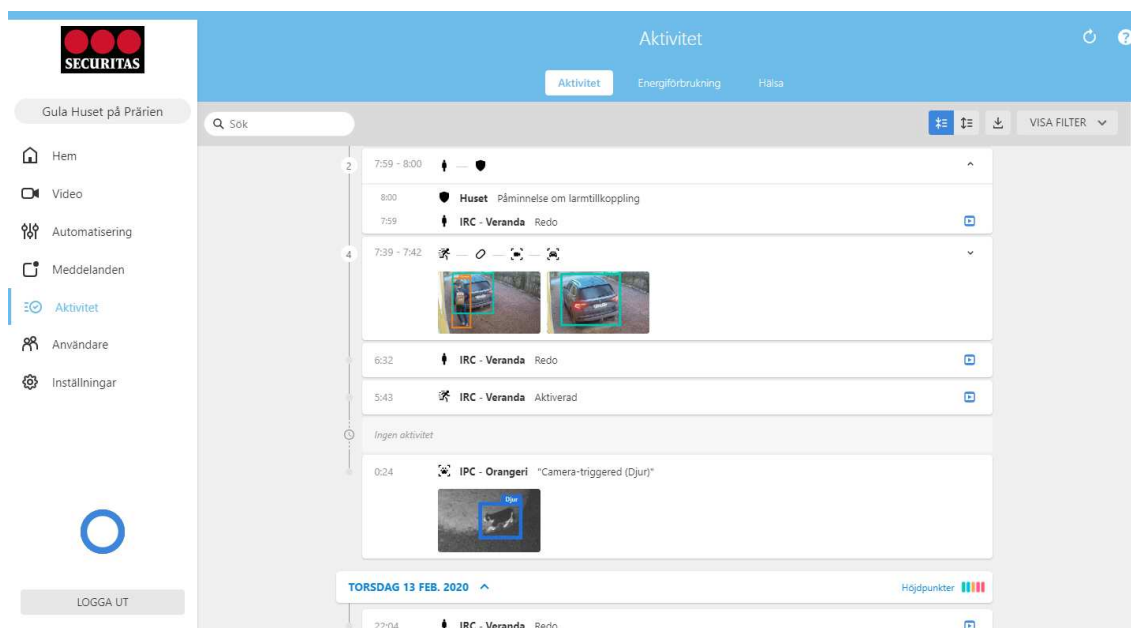

Aktivitetslogg - Rapporter

Om du är en företagskund via SecuritasPro så har du även tillgång till en funktion som heter "Rapporter". Du skapar en rapport genom att klicka på "Rapporter" i Aktivitetsloggen, och därefter på "Skapa ny rapport" längst upp till höger på sidan.

En rapport kan sen schemaläggas att mailas till dig/er varje dag, vecka eller månad och den innehåller summerad information om när lokalen öppnat, eventuella fel i systemet och andra intressanta händelser som du kanske vill följa upp.

Regler & Automatisering

Automatisering använder du för att skapa regler för ditt system. Du når funktionen genom att välja "Automatisering" i menyn till vänster på Mina Sidor.

Det första du ser är en överblick av reglerna som redan finns i ditt system. Regler du själv skapat kan du inaktivera genom att klicka på det blå reglaget till höger om regeln. Vissa andra regler är automatiskt skapade och kan inte inaktiveras, t.ex. regeln som gör att en Rörelsedetektor med kamera tar en bild vid larm. För att ta bort en regel från ditt system så klickar du på ikonen som liknar en soptunna till höger om regeln, och för att redigera en regel så klickar du på ikonen som liknar en penna.

För att skapa en ny regel så klickar du på "Skapa ny regel" uppe till höger i fönstret. På sidan som sen visas väljer du först att ge regeln ett passande namn, därefter väljer du vilken aktivitet som ska trigga regeln, och därefter vad som ska ske när regeln triggas.

En vanlig regel kan vara att du t.ex. vill att din fjärrströmbrytare till kaffekokaren ska slås av när du tillkopplar ditt larm. Du kallar då regeln t.ex. "Kaffekokare av", väljer att "Larma på/av" ska trigga regeln, och därefter att det är fjärrströmbrytaren till kaffekokaren som ska slås av.

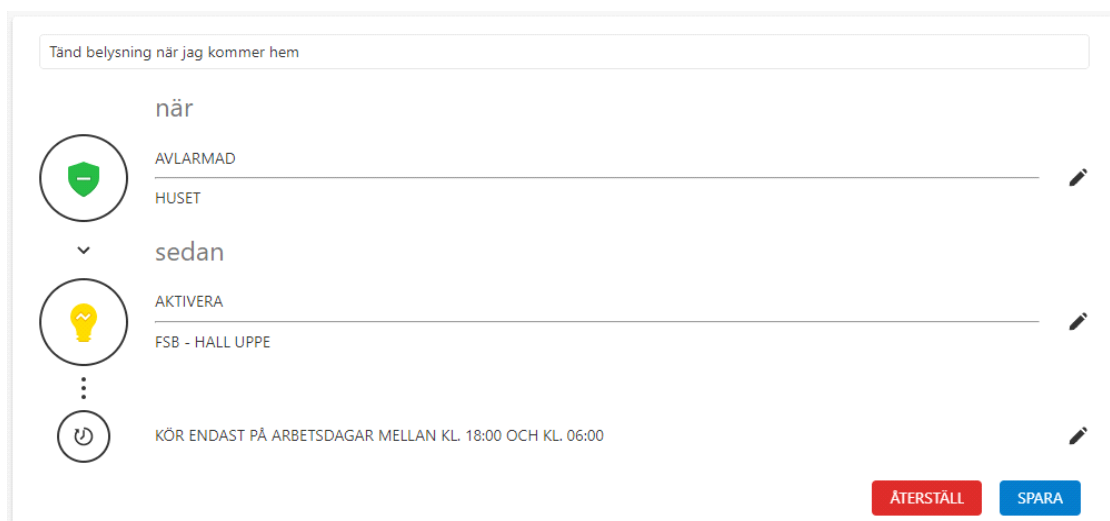

Exempel på en regel som tänder en lampa när inbrottslarmet kopplas från.

Vill du använda dig av regler som triggas av att en användare rör sig utanför, eller ankommer en geografisk zon, så läs mer om detta längre ner i texten i stycket "Geotjänster".

Vill du använda dig av regler som triggas av videoanalysen i en av dina IP-kameror, så läs mer om detta längre ner i texten i stycket "Regler & Videoanalys".

Regler & Videoanalys

Om du har IP-kameror kopplade till ditt system så har du även en funktion som kallas för "Videoanalys". Videoanalys innebär att kamerornas inbyggda intelligens scannar bilderna efter objekt som den känner igen, och kategoriserar dessa som antingen Person, Fordon, Djur eller Övrigt.

Utifrån dessa kategoriseringar så kan du välja om du vill få notifieringar till din mobil, eller e-post, när något specifikt objekt syns i bilden. Det kan till exempel vara så att du vill få en notifiering om en person eller ett fordon passerar in på din infart, men du vill inte få en notifiering om det är en katt som springer förbi. Om man inte använder videoanalys så kommer alla rörelser i bilden att generera en notifiering, men med videoanalys så blir du bara notifierad när det är något av intresse för dig. Du kan också använda videoanalysen för att slå till, eller från, lampor och fjärrströmbrytare beroende på vad som rör sig framför kameran.

Videoanalys - Markzon

En markzon är en zon som du skapar direkt i kamerabilden och du kan fritt rita en zon som är lämplig för dig. Alla objekt som kommer in i din ritade zon kommer att kategoriseras, och beroende på dina inställningar så kommer du att bli notifierad om att någonting hänt. Om det är en komplex miljö så kan detta valet leda till att du får en del felaktiga notifieringar.

Videoanalys - Snubbeltråd

En snubbeltråd är en linje i kamerabilden som du kan dra var du vill. Du kan välja att få en notifiering om ett objekt passerar endast på ena hållet, eller oavsett vilket håll objektet passerar åt. Om du vill minimera antalet notifieringar så är det här valet att föredra.

Skapa en regel med videoanalys

Du når funktionen genom att välja "Video" i menyn till vänster på Mina Sidor.

Det första du ser är live-bilder från de kameror som finns i ditt system. För att skapa en regel med videoanalys så klickar du på "Inspelningsregler" i det blå fältet överst på skärmen och därefter på "Lägg till regel" överst till höger. En pop-up ruta kommer att synas och du väljer då "Videoanalys" för att skapa en sådan regel. Du väljer därefter vilken kamera du vill skapa regeln för, och väljer om det ska vara en "Markzon" eller en "Snubbeltråd".

Nästa steg är att ange om kameran sitter inomhus eller utomhus, samt att avgöra hur känslig videoanalysen i kameran ska vara. Systemet föreslår automatiskt en inställning

till dig, men du kan ändra denna om du vill ha en mer känslig, eller okänslig, inställning.

Till sist ska du namnge din regel, samt rita ut din markzon eller snubbeltråd i bilden. Beroende på ditt val så kommer du att genomföra olika steg, men principen är att du klickar på olika punkter i kamerabilden och kan på så sätt skapa en zon eller en snubbeltråd som passar dina behov. Det finns en fördefinierad zon med fyra hörn, men om du vill skapa fler hörn för att anpassa zonen så klickar du på "Rensa markzon" och väljer att skapa en ny zon.

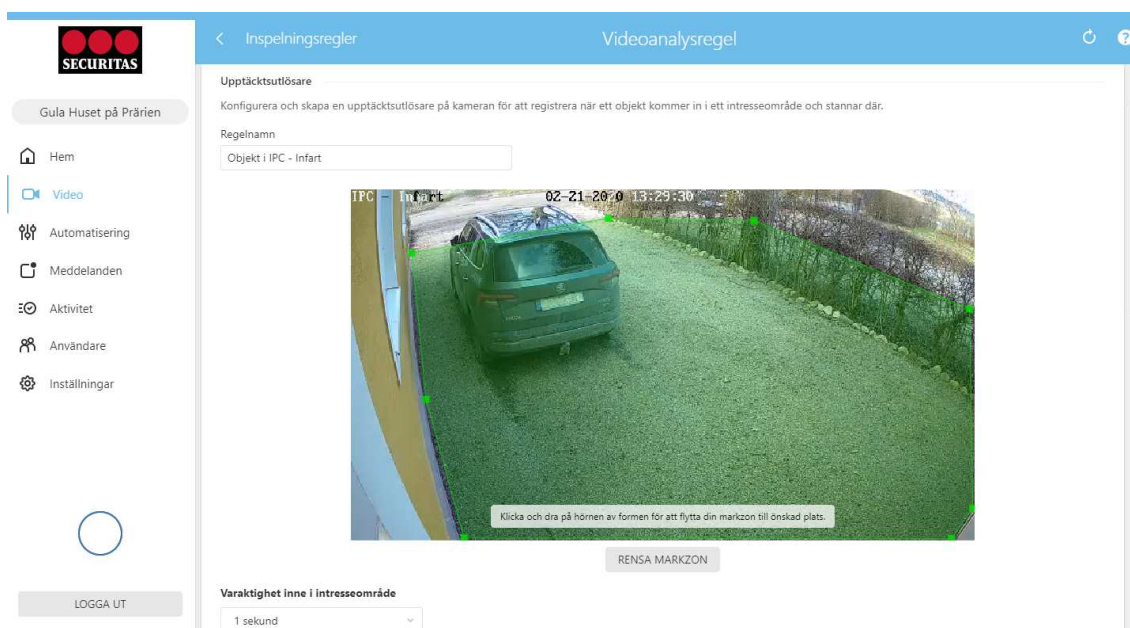

Du anger sen hur och om du vill bli notifierad vid olika händelser, och kan här även välja att en händelse som triggas av videoanalysen ska tända en lampa under en viss period, innan du till sist sparar din regel.

Privata zoner för dina IP-kameror

Om du har IP-kameror anslutna till ditt system så kanske du vill kunna maskera bort vissa delar av kameravyn. Orsaken är ofta att du inte får filma utanför din tomt, men det kan också vara så att man helt enkelt vill att vissa ytor inte ska kunna kameraövervakas.

Lösningen kallas "Privata zoner" och innebär att du markerar vilka zoner som ska vara privata, och då kommer det att ligga ett grått fält över kamerabilden i den zonen.



En privat zon (grå markering) är ritad på den här uteplatsen, för att ingen ska känns sig övervakad.

Du skapar en Privat zon genom att logga in på ditt konto via en dator. Välj valet "Video" i vänstermenyn, och välj sen "Inställningar" till höger i övre menyn.

Välj vilken kamera du vill skapa zonen på i menyn, och om den aktuella kameran har stöd för Privata zoner (funktionen stöds inte på äldre kameramodeller) så finns valet enligt nedan bild.



Privata zoner

Skapa/redigera privata zoner för att undvika att visa/spela in offentliga eller känsliga områden, så att du kan fokusera på intresseområden i stället.

Följ instruktionerna som ges, och skapa upp till tre privata zoner i varje kameravyn. Observera att videoanalys inte fungerar och detekterar saker som händer "bakom" den privata zonen, och den grå markeringen kan inte heller tas bort i efterhand.

Access till bilder och video vid larm

Securitas Larmcentral har inte generell tillgång till dina bilder, vare sig stillbilder från dina Rörelsedetektorer med kamera, eller från dina IP-kameror. Dock så finns det förinställt att dina Rörelsedetektorer med kamera skickar tre stillbilder till Securitas larmcentral vid ett utlöst inbrottslarm, för att våra operatörer ska kunna bilda sig en uppfattning om vad som hänt på platsen.

Detsamma gäller för dina IP-kameror – vid ett utlöst larm så kommer Securitas Larmcentral att få tillgång till dina kameror i 30 minuter för att kunna se vad som händer på platsen och för att vid behov kunna meddela Polis och Räddningstjänst.

Båda dessa funktioner kan du avaktivera, men tänk på att Securitas Larmcentral då inte kan verifiera vad som hänt på platsen. Bilderna kommer dock fortfarande att laddas upp på ditt konto så att du själv har tillgång till dem.

Funktionen kallas "Visuell verifiering" och du når inställningarna för dessa genom att logga in på ditt konto via en dator. Välj valet "Inställningar" i vänstermenyn, och välj därefter "Larmcentral".

På sidan som visas kan du ändra din återkallningskod, redigera och lägga till kontaktpersoner, men även ändra inställningarna för Visuell verifiering. Om du inte vill att Securitas Larmcentral ska få tillgång till bilder i samband med ett utlöst inbrottslarm, så kryssa ur de enheter som du vill blockera.

Visuell verifiering

Din larmcentral stöder visuell verifiering, vilket ger operatörer åtkomst till att se video och bilder i händelse av ett larm. Du kan välja vilken utrustning operatörer kan komma åt när ett larm utlöses. Som standard har operatörer åtkomst till all utrustning.

- IPC - Entre
- IPC - Framsida
- IPC - Garage
- IPC - Infart

Scheman

Scheman använder du för att utföra saker automatiskt i ditt system. Du når funktionen genom att välja "Automatisering" i menyn till vänster på Mina Sidor, och därefter välja "Scheman" längst upp på sidan.

Det första du ser är en överblick av de schema som redan finns i ditt system. Schema du själv skapat kan du inaktivera genom att klicka på det blå reglaget till höger om schemat. För att ta bort ett schema från ditt system så klickar du på ikonen som liknar en soptunna till höger om schemat, och för att redigera ett schema så klickar du på ikonen som liknar en penna.

För att skapa ett nytt schema så klickar du på "Skapa nytt schema" uppe till höger i fönstret. På sidan som sen visas väljer du först att ge schemat ett passande namn, därefter väljer du vilken enhet som ska påverkas, och därefter när schemat ska utföras.

Ett vanligt schema kan vara att tända din belysning vid en specifik tidpunkt varje kväll, eller anpassa tiden för tändningen till solens upp eller nergång.

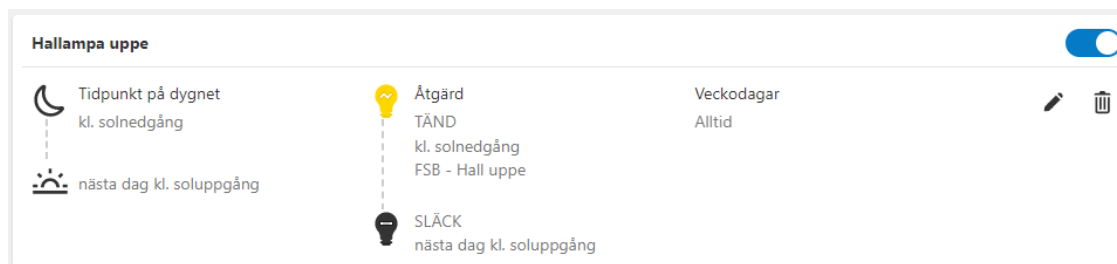

Exempel på ett schema som tänder och släcker en lampa vid solens upp- och nedgång.

Scener

Scener är ett sätt att utföra flera kommandon i ditt system samtidigt, fast med en enkel knapptryckning. När du lämnar ditt hem på morgonen vill du tillkoppla ditt larm, samtidigt som du vill att fjärrströmbrytaren till kaffekokaren, samt fjärrströmbrytaren till strykjärnet slås av. Istället för att göra dessa tre moment var för sig, så skapar du enkelt en scen som utför att detta med en knapptryckning. Du når funktionen genom att välja "Automatisering" i menyn till vänster på Mina Sidor, och därefter välja "Scener" längst upp på sidan.

Från start finns en del olika scener skapade, och dessa kan du redigera (men inte byta namn på).

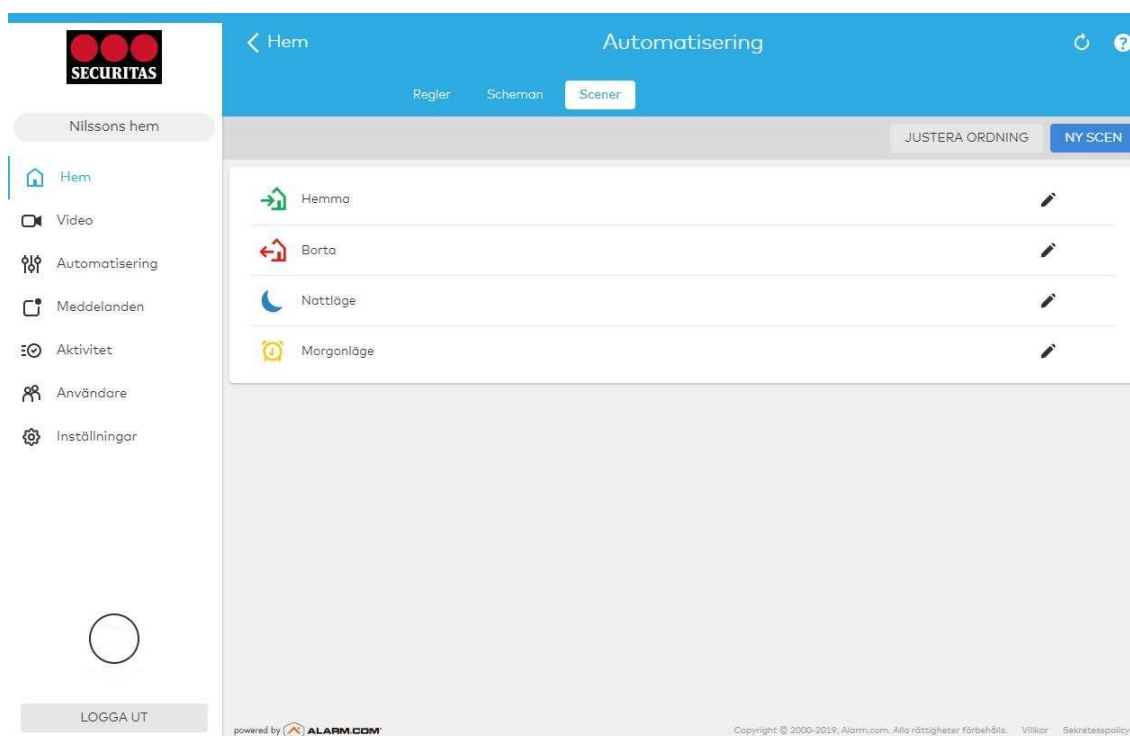

"Hemma" betyder att larmet frångöps. Förslagsvis så lägger du till att du även vill tända ljuset i hallen när du aktiverar denna scen, då det är ett enkelt sätt att frångöra larmet när du kommer hem.

"Borta" betyder att larmet tillkopplas. Förslagsvis så lägger du till att kaffekokare, strykjärn och andra elektronikprylar slås av med denna scen, då det är ett enkelt sätt att tillkoppla larmet när du lämnar ditt hem samtidigt som du såklart vill säkerställa att ditt strykjärn inte är till.

”Nattläge” betyder att larmets magnetkontakter (eller vilka detektorer du valt för nattläge) aktiveras i tillkopplat läge. Det här läget är vanligt att man använder vid läggdags, och därför föreslår vi att du även här lägger till att du vill slå av strykjärnet och släcka viss belysning.

”Morgonläge” betyder att larmet fränkopplas, och varför inte lägga till att din kaffekokare ska slås till nu?

”Open/Öppna” (endast företagskunder via SecuritasPro) betyder att larmet fränkopplas.

”Close/Stäng” (Endast företagskunder via SecuritasPro) betyder att larmet tillkopplas.

Varje scen kan redigeras genom att du klickar på ikonen som liknar en penna, till höger om scenen. En scen som du själv skapat kan du ta bort genom att klicka på ikonen som liknar en soptunna.

För att skapa en ny scen så klickar du på ”Ny scen” uppe till höger i fönstret. På sidan som sen visas väljer du först att ge scenen ett passande namn, därefter väljer du bland dina enheter vad som ska utföras när du aktiverar scenen. Du kan även byta ikonen för de olika egenskapade scenerna genom att, i redigeringsläget, klicka på ikonen.

Scenerna du skapar kommer självklart automatiskt att även finnas tillgängliga i din app.

Geo-tjänster

Du kan skapa platsbaserade regler och aviseringar baserade på var du (din telefon) befinner dig. Ett exempel kan vara att du vill få en påminnelse när någon glömmet att tillkoppla systemet och lämnar det angivna geo-staketet. Eller du kanske vill att lamporna tänds när du kommer in i ett visst geografiskt område. Visst kan det kännas välkomnande att belysningen hemma är tänd när du parkerar din bil på uppfarten?

Du når funktionen genom att välja "Inställningar" i menyn till vänster på Mina Sidor, och därefter välja "Geo-tjänster" i valen som visas.

Börja med att skapa ett nytt staket genom att klicka på "Lägg till staket". Därefter anger du adressen där staketet ska finnas, följt av ett passande namn. På kartan som visas drar du staketet till önskad storlek. Det minsta område som kan väljas är 1,5 km. Du har nu skapat ditt första "Geo-staket", och med hjälp av detta kan du skapa regler som utför saker baserat på din position (se avsnittet om regler längre upp i texten).

Observera att du måste ha accepterat Geo-tjänster i din app på din telefon, samt ha gett appen tillåtelse att använda telefonens GPS-signal för att Geo-tjänster ska fungera.

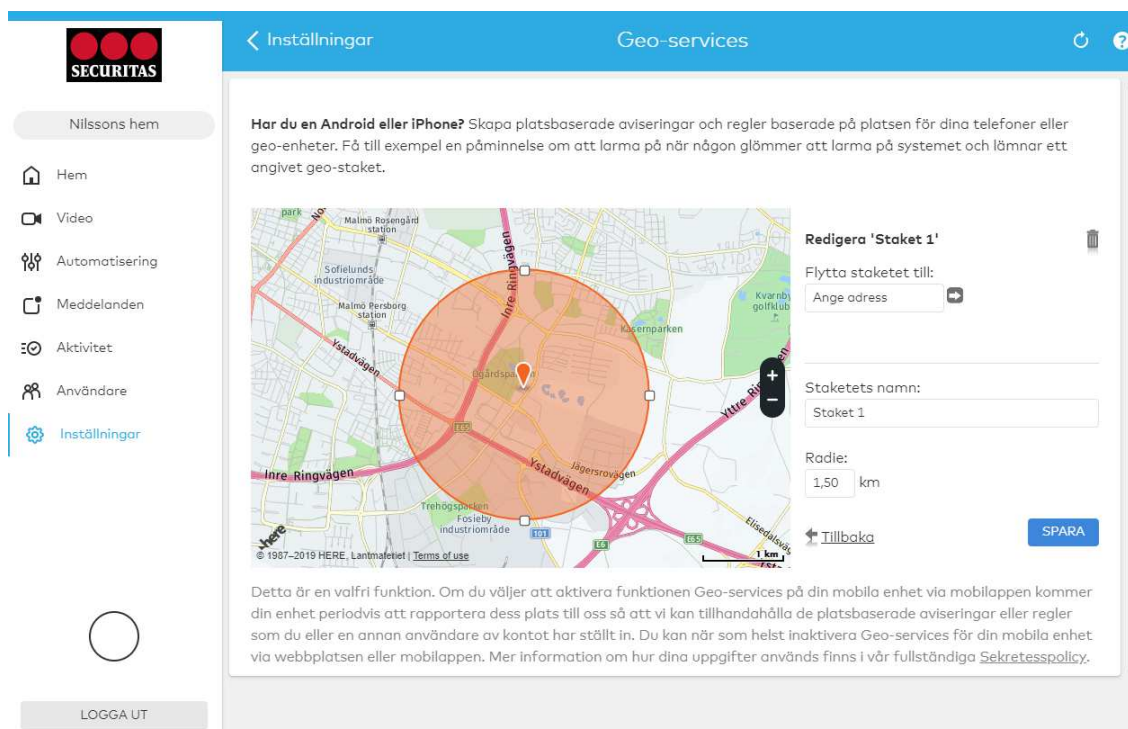

The screenshot shows the 'Inställningar' (Settings) screen for 'Geo-services'. On the left is a navigation menu with options like 'Hem', 'Video', 'Automatisering', 'Meddelanden', 'Aktivitet', 'Användare', and 'Inställningar'. The main content area has a blue header with a back arrow, the title 'Geo-services', and refresh/help icons. Below the header is a text block: 'Har du en Android eller iPhone? Skapa platsbaserade aviseringar och regler baserade på platsen för dina telefoner eller geo-enheter. Få till exempel en påminnelse om att larma på när någon glömmet att larma på systemet och lämnar ett angivet geo-staket.' This is followed by a map showing a circular geo-fence (staket) centered on a location in Malmö. To the right of the map are input fields: 'Redigera "Staket 1"', 'Flytta staketet till:' with an 'Ange adress' button, 'Staketets namn:' with a text field containing 'Staket 1', and 'Radi:' with a value of '1,50 km'. There are 'Tillbaka' and 'SPARA' buttons at the bottom right. A disclaimer at the bottom states: 'Detta är en valfri funktion. Om du väljer att aktivera funktionen Geo-services på din mobila enhet via mobilappen kommer din enhet periodvis att rapportera dess plats till oss så att vi kan tillhandahålla de platsbaserade aviseringar eller regler som du eller en annan användare av kontot har ställt in. Du kan när som helst inaktivera Geo-services för din mobila enhet via webbplatsen eller mobilappen. Mer information om hur dina uppgifter används finns i vår fullständiga Sekretesspolicy.'

Indikeringar på centralapparaten



Din centralapparat har tre olika LED-lampor som kan indikera olika status i systemet. I tabellen nedan kan du se förklaringar på vad som indikeras.

LED 1
LED 2
LED 3

Översta LED-lampan
Mittersta LED-lampan
Nedersta LED-lampan

LED 1

Rött sken
Rött blinkande
Grönt sken
Grönt blinkande
Grönt blinkande var 5:e sek
Grönt blinkande var 10:e sek
Släckt

Borta-läge tillkopplat (område 1)
Hemma-läge tillkopplat (område 1)
Inlärningsläge
Gångtestläge
3G/4G och IP anslutet, larm frånkopplat
3G/4G eller IP inte anslutet, larm frånkopplat
3G/4G och IP inte anslutet

LED 2

Rött sken
Rött blinkande
Släckt
Grönt sken
Grönt blinkande

Borta-läge tillkopplat (område 2)
Hemma-läge tillkopplat (område 2)
Larm frånkopplat
Inlärningsläge
Gångtestläge

LED 3

Rött sken
Rött blinkande
Gult sken
Gult blinkande

Larm i minnet
Larm utlöst
Systemfel eller 3G/4G anslutning saknas
3G/4G håller på att ansluta till nätverk

Felsökning

Om LED 3 blinkar med gult sken indikeras ett fel på en komponent. Detta beror antingen på att någon komponent har tappat kontakten med centralapparaten, att sabotagekontakten på enheten inte är intryckt eller att det börjar bli lågt batteri i enheten. Du kan enkelt se det aktuella felet via Mina Sidor, eller i din app.

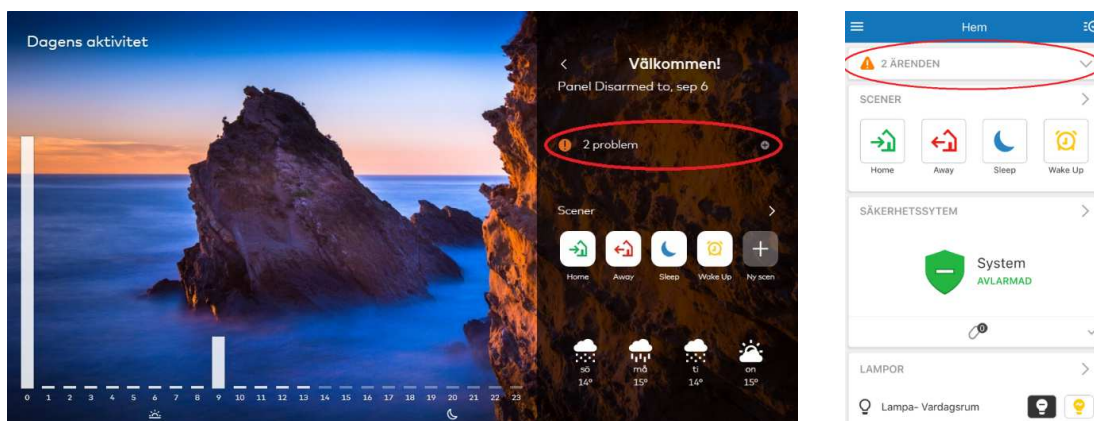

Magnetkontakt

På baksidan av magnetkontakten finns en liten sabotagekontakt som skall vara intryckt när magnetkontakten är monterad. Om du öppnar och stänger dörren/fönstret som den sitter monterad på kommer LED-indikeringen blinka sex gånger om sabotageknappen inte är intryckt eller om batteriet börjar ta slut.

Rörelsedetektor & Rörelsedetektor med kamera

På baksidan av rörelsedetektorn finns en liten sabotagekontakt som skall vara intryckt när rörelsedetektorn är monterad. Används hörnfäste vid monteringen så kontrollera att rörelsedetektorn sitter korrekt monterad på hörnfästet.

Misslyckat detektortest

Om en enhet har tappat kontakten betyder det att den inte kommunicerar med din centralapparat för tillfället. Det kan bero på att den sitter för långt ifrån centralapparaten eller att det är för många hinder för signalen. Se då över om denna komponent går att flytta, eller om centralapparaten går att flytta. Skulle detta inte fungera så kontakta supporten för att få hjälp att ta bort enheten ur systemet, och sen ansluta den igen.

Batterifel

Om någon av dina enheter indikerar lågt batteri är det dags att byta batteriet. Enheten som varnar för lågt batteri fungerar fortfarande men försök att byta så snart du har

tillfälle. Batterier finns att beställa i våra webbshoppar på SecuritasHome.se och SecuritasPro.se .

Instruktioner för hur du genomför ett batteribyte finner du längre upp i texten i avsnittet ”Batteribytten”.

Kontaktuppgifter till Securitas

Privatkund		
<u>Webbshop</u>	<u>Telefon</u>	<u>Supportmail</u>
www.SecuritasHome.se	0771 - 10 10 90	larmsupport@securitas.se

Företagskund		
<u>Webbshop</u>	<u>Telefon</u>	<u>Supportmail</u>
www.SecuritasPro.se	010 - 470 69 72	larmsupport@securitas.se